

WEEKLIJKS VERSCHIJNEND PERSONEELSORGaan VAN VAN DER HEEM N.V. EN AANVERWANTE BEDRIJVEN - DEN HAAG, UTRECHT EN SNEEK.

## Gewijzigde inhoudingen

De zogenaamde inhoudingen die van ons bruto loon worden afgetrokken zijn gedeeltelijk gewijzigd met ingang van 1 januari 1963. Wij geven u hieronder een overzicht van de nieuwe inhoudingen met de redenen van wijziging.

### Loonbelasting.

De inhoudingen voor de loonbelasting van gehuwden met kinderen is wat hoger geworden, omdat met ingang van 1 januari j.l. de uitkeringen krachtens de Kinderbijslagwet ook zijn verhoogd. De gewijzigde kinderbijslagregeling zullen wij te zijner tijd publiceren, zodra alle gegevens hieromtrent precies bekend zijn.

### Premie AOW en AWW.

Met ingang van dit jaar is de premie voor de Algemene Ouderdomswet en de Algemene Weduwen- en Wezenwet verhoogd van 7 tot 8,1%. Door de regering is voorgeschreven dat deze hogere premie grotendeels moet worden gecompenseerd, waarover wij u aan het eind van dit artikel iets meer vertellen.

### Premie Spaar- en Pensioenfondsen.

De percentages voor deze fondsen zijn niet gewijzigd. Wel verandert de zogenaamde grondslag voor de premie-inhouding van het Pensioenfonds; hierover ontvingen de deelnemers in het Pensioenfonds een nadere mededeling.

### Overige inhoudingen.

In het hieronder gedrukte overzicht vindt u voor onze verschillende bedrijven de inhoudingen die met ingang van 1 januari 1963 van kracht werden. Bij de toelagen hebben wij de percentages van 1962

vermeld, waarbij u dus kunt concluderen dat althans enkele inhoudingen groter geworden zijn.

	Maanweg en Sneek	Utrecht	ENAF
Ziektewet	2,85	3,9	3,55
Ziektenfonds	2,3	2,3	2,3
Werkloosheidswet	0,55	0,55	0,55
Aanvullingsfonds			
Ongevallenwet	0,05	0,05	0,05
Stude- en Ondersteuningsfondsen	0,15	0,1	0,15
1962	5,9	6,9	6,6
	(5,45)	(6,4)	(6,4)

Voor de Ziektewet zijn in alle bedrijven de percentages gestegen. Uit een kort geleden ingesteld onderzoek blijkt dat vooral de langdurige ziektegevallen hier de oorzaak van zijn. Zoals u bekend is dient deze premie om ervoor te zorgen dat als u ziek bent gedurende bepaalde tijd uw loon normaal doorloopt. Wij hebben nu in 1962 meer ziekengeld uitbetaald dan er premie is ontvangen en dus moet deze premie worden verhoogd. De premie voor de ziektenfondsen is met ingang van dit jaar iets gedaald, namelijk van 2,4 naar 2,3. Het percentage voor de werkloosheidswet is iets verhoogd, namelijk van 0,5 op 0,55. De overige percentages zijn gelijk gebleven.

Als u ons vraagt: wat kunnen wij doen om deze inhoudingen lager te krijgen, dan is ons antwoord: zo min mogelijk ziek zijn. De inhouding voor de Ziektewet is namelijk het enige percentage waarop wij

als Van der Heemers direct invloed kunnen uitoefenen. Bij informatie bij de besturen van de Afdelingskassen bleek ons dat er in bepaalde gevallen wel eens te gemakkelijk en te lang wordt thuisgebleven.

### Compensatie premieverhoging AOW.

Door de regering is voorgeschreven dat de premieverhoging voor de AOW met 1,1%, zoals wij in het begin van dit artikel schreven met 1% loonsverhoging, dus grotendeels, moet worden gecompenseerd. Deze 1% compensatie krijgt u van uw bruto loon inclusief de huurcompensatie.

Het personeel op uur- en weekloon vindt dit bedrag opgeëld bij de huurcompensatie op de loonstrook vermeld in de kolom huurcompensatie; het personeel op maandloon vindt deze 1% op de salarisstrook in de kolom salaris over de gewerkte dagen. Dit bedrag bestaat dus voortaan uit bruto salaris + huurcompensatie + 1% AOW-compensatie.

## DAT BLIJFT NIET GOED GAAN...

Het is ons opgevallen dat vrijwel alle VDH'ers, als ze zich naar de hoofdingang aan de Maanweg begeven, dan wel daar vandaan gaan in de richting Voorburg, verkeerd oversteken.

Haaks oversteken is er niet bij met alle risico's van dien. Tot nu toe is dat goed gegaan, maar of dat zo blijft is voor ons een vraag.

Haaks oversteken duurt enkele seconden meer, maar... een gebroken been of arm, om van erger maar niet te spreken, duurt enkele weken.

De keus is dus nogal eenvoudige!

*Vershillende medewerkers hebben bij de jaarwisseling ons hun beste wensen doen toekomen. Wij hebben dit zeer op prijs gesteld en zeygen hun hiervoor hartelijk dank. Het zal ons tot vreemde stemmen tuiden 1963 voor u en de wien veel voorspoed zal brengen.*

*Commissarissen en directie van Van der Heem N.V.*

Onze werknemer G. Meyers van de Transformatorfabriecage Den Haag is niet in staat zijn werk te verrichten en er lag een aardig bedrag aan geld voor hem klaar. De Ideecommisste namelijk had een idee van hem over het wikkelen van de Solex-onstekingsspoel zo waardvol gevonden dat hiervoor een beloning van f 140,— kon worden uitgekeerd. Zijn chef, de heer De Keizer (meest rechts) en de heer Struyck, zijn baas hebben het geld hem toen thuisgebracht. Het comité Ziekentrost, dat rond de Kerstdagen de zieke werknemers met een pakketje verrast was op dat moment verlegenwoordigd door mejuffrouw Horstijk. Zo werd de familie Meyers dus met vele goede gaven overladen.





## NIEUWE WIKKELAUTOMATEN

Evenals in de HF-wikkelgroep is ook in de transformatorfabricagegroep de automatisering van het wikkelen verder doorgegaan. In de eerste plaats moeten wij dan vermijden de automaten voor het automatisch wikkelen van de Solex-ontstekingspoel, waarvan er twee in bedrijf zijn genomen. Er zijn twee machines aangeschaft, een 3-voudige, fabriek Aumann, en een enkelvoudige, fabriek Aumann. De Micafilmachine, die wij als eerste zullen bespreken, heeft een elektronische besturing, die de gehele wikkelcyclus regelt. Als isolatiemateriaal voor de Solex-spoel wordt op de automaat tracetarfolie gebruikt, dat zeer goede eigenschappen heeft. Een nadeel van dit materiaal is dat het statisch geladen kan zijn. Deze eigenschap treedt onder andere op bij een geringe vochtigheid van de lucht.

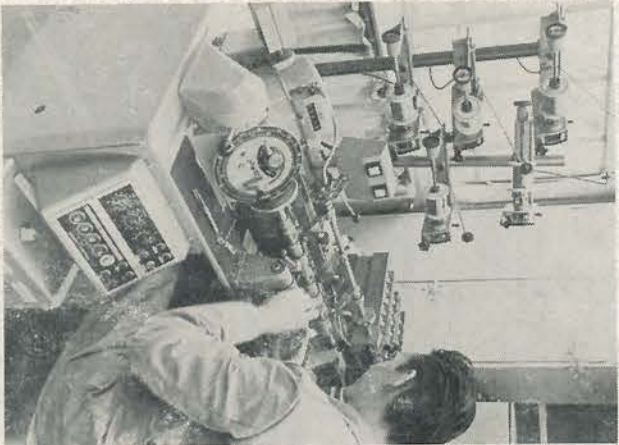

Automaat voor het wikkelen van Solex-ontstekingspoelen.

Door deze lading blijft het isolatiemateriaal overal aan kleven, wat bij het werken van dit materiaal in automaten nogal eens grote moeilijkheden geeft.

Op deze machine wordt de isolatiestrook automatisch bij iedere laag langer, terwijl ook de wikkelbreedte bij iedere laag automatisch smaller wordt. Het wikkelen van iedere laag gebeurt niet met een constante snelheid. Wordt de isolatiestrook bij het begin van de wikkel laag ingeschoten, dan heeft de machine een betrekkelijk geringe snelheid; deze loopt dan vrij snel op tot een maximum en wordt vlak voor het einde weer vermindert tot de snelheid bij het inschieten van de volgende isolatiestrook, waarna de wikkelcyclus zich weer herhaalt. Het aantal lagen dat zo gewikkeld wordt is 40, het totaal aantal windingen bedraagt 11.000.

Als eis wordt onder andere gesteld, dat geen enkele kruising van de draad en het isolatiemateriaal op tijd, dat wil zeggen precies op het einde van de laag, wordt ingeschoten.

De Micafilm-machine wikkel 3 spoelen tegelijk per cyclus. De Aumann-machine wikkel per cyclus één spoel en heeft geen

elektronische besturing. De wikkelmethode blijft tijdens het wikkelen constant en het isolatiemateriaal wordt dan ook bij deze snelheid ingeschoten.

Het isolatiemateriaal wordt ook per laag verlengd en de wikkelbreedte per laag verkleind.

Het instellen van deze machines met hun farijke instelingspunten is geen eenvoudige zaak; men moet daar door ervaring inkomen.

Een automaat voor een heel ander doel is de automaat van het fabriek Aumann voor het wikkelen van luidsprekerspoelen. De oude methode voor de vervaardiging van deze spoelen bestond kort gezegd uit het met de hand wikkelen op een papieren strook, het geheel instrijken met bakeliet lak en het daarna bakken van de spoel in een oven.

Deze bewerking vroeg veel handvaardigheid en accuratesse en was erg tijdrovend. Bij de automaat gaat dit geheel anders. De machine heeft een draatafel met koppelen, die elektrisch verward zijn. Deze koppelen worden met de hand voorzien van een papieren wikkelstrook. De papierstrook heeft een thermoplastische laag, die bij een bepaalde temperatuur week wordt. Bij iedere cyclus komt één van de koppelen voor het wikkelen. Hier wordt de wikkelstrook met thermoplastische draad bewikkeld. Na het beëindigen van het wikkelen van de spoel draait de tafel één slag door en het wikkelen begint weer.

De bewikkelde wikkelstrook komt voor een bakstation. Hier wordt door een stroomstoot de draad verhit, waardoor deze aan elkaar en aan de papierstrook bakt. Bij dit verbakken worden ook de draadenden geknapt. Wanneer nu de machine verder draait, komt de gewikkelde spoel weer op zijn uitgangstelling terug en kan dan worden afgenomen.

De kop wordt weer van een wikkelstrook voorzien en de cyclus begint op nieuw. De spoelen komen dus gereed van de machine en behoeven niet meer gebakken te worden.

Nog net voor de Kerstdagen trachtte de rode haan in onze fabriek aan de Maanweg toe te slaan.

Ook ditmaal weer vergeten, dank zij de oplettendheid van een van onze personeelsleden. Zijn het meestal personeelsleden uit onze fabrieken die door hun oplettendheid een brand voorkomen, thans gaat de eer naar iemand van ons kantoorpersoneel, namelijk de heer M. J. Suurland van afdeling Financiële Administratie.

Precies één dag voor er een sterke benzinevlucht werd geroepen op die afdelingen, die vlakbij onze garage zijn gelegen, stelde de heer Suurland bij zijn controlewerkzaamheden vast, dat er figuratief gesproken een luchtje aan onze 6000 liter Super benzine bevatte. Ondanks het

perfect kloppen van de administratie van onze garage, was er namelijk ten opzichte van de aantallen geleverde benzine te kort.

Onze bedrijfsbrandweer achtte het noodzakelijk advies in te winnen van de Haagse brandweer, die geen verklaart dat men donderdag voor onze fabriek een commandowergen van de Haagse Brandweer aanroef en één brandweerwagen.

## BRANDALARM

Daar de vervaardiging van luidsprekerspoelen aan hoge eisen moet voldoen, moet het instellen van de machine zeer nauwkeurig gebeuren en moet rekening worden gehouden met de matoleranties van het thermoplastische draad. Een strenge controle op de luidsprekerspoel zal evenals bij de Solex-ontstekingsspoel gehandhaafd moeten worden. Bij eventuele afwijkingen door welke oorzaak dan ook zal direct ingegrepen moeten worden, daar er anders door de grotere fabricagesnelheid teveel foutieve producten ontstaan.

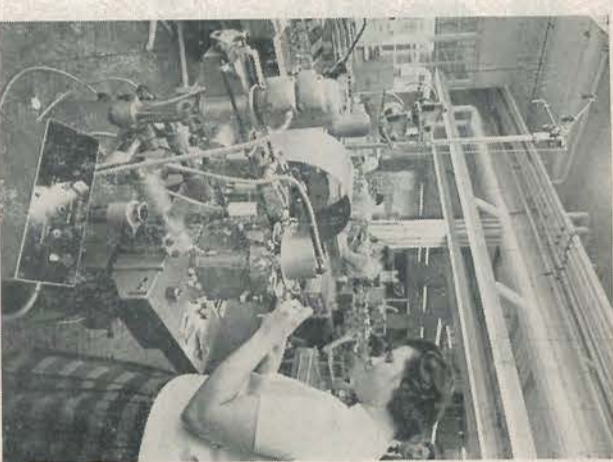

De nieuwe machine voor de vervaardiging van luidsprekerspoelen.

Binnenkort hopen wij nog een nieuwe automaat voor het wikkelen van kleine transformatoren voor transistorapparaten binnen te krijgen. Wanneer deze in bedrijf genomen is, hopen wij ook over deze machine bijzonderheden te kunnen vertellen.

J. T. de Keizer, ing.

## DE HISTORIE VAN

De heer G. C. van de Weghe, werkzaam bij Cincimatti-Nederland N.V. in Vlaardingen, heeft zich in zijn vrije tijd al sedert enige jaren uitoering en intensief verdiept in de geschiedenis van de metaalindustrie. Naamse samenwerking tussen hem en de heer P. Broek, eveneens werkzaam bij Cincimatti, heeft geresulteerd in een aantal artikelen, waarin enkele facetten van deze fascinerende geschiedenis onder de loep worden genomen. Met dank aan de auteurs van het blad *Metaalvisie* voor de overname publiceren wij hier het eerste van deze serie artikelen.

## METALEN TIDDERK

..In de wetenschappen is niets zo eenvoudig als wat gisteren is gevonden, en niets zo moeilijk als wat morgen gevonden zal worden." (Jean Baptiste Biot, 1859—1934)

De volwassen mens van 1962 staat en leeft midden in de techniek en wordt daar bewust of onbewust van zijn opstaan tot zijn slapengaan mee geconfronteerd, doch hij mist de romantiek van het verleden. De sleepwagens, die hoefsmederij, om er maar enkele te noemen, zijn verdwenen. Nog even en zij doen ons romantisch aan. Portable radio's, bandrecorders, televisie en bromfietsen hebben ons leven sneller, maar ook killier gemaakt. Wat betreft de spreekwoordelijk geworden „goede oude tijd" spreken wij vaak in de eerste plaats over sociale tekortkomingen, maar men bedenke ook dat de hedendaagse zakelijke techniek ons hoewel meer vrije tijd en meer welvaart minder romantiek en minder rust geeft. Vrije tijd, die de tot specialisatie en soms geesiddende arbeid gedwongen mens — hoe paradoxaal het ook moge klinken — opvult met handenarbeid, de overrom van alle techniek. En waarom? Omdat de mens nimmer te vergelijkbaar is met welke ingeniëuze universele machine dan ook, in staat om onleesbare en de meest uiteenlopende handelingen te verrichten.

Wat uit die handelingen in de loop der tijden is geroeid voor wat het gebied der metaalbewerking betreft, is de opzet van deze artikelenreeks.

Eerst, metaal, techniek

Zonder arrogant te worden kunnen wij, als metaalbewerker en -verwerkers, constateren dat geen tak van industrie zo eng met het begrip „technisch vernuft" is verbonden. Vrijwel alle dingen waar wij dagelijks mee in aanraking komen, hebben rechtstreeks of zijdelings te maken met de metaalindustrie en haar vernuft, of dit nu keukengedroeven, hijskransen, auto's, fietsen, bruggen of schepen zijn. Ook de machines die nodig zijn om dit alles te maken, draai-, frees- of slijpbanken, zijn producten der metaalindustrie.

Eerst, metaal, techniek — hoe oud deze zijn valt moeilijk te bepalen. Moeten wij de houten hijsapparaten der Egyptenaren, die zij bij de bouw der piramiden gebruikten, reeds techniek noemen?

In de bijbelverhalen lezen wij reeds van zwaarden en lanssen, dus moet de geschiedenis van deze voorwerpen nog ouder zijn. Wij komen terecht in China. Een oude prent uit die dagen laat ons zien hoe het vuur van een kopersmeloven met handwaaiers moest worden aangewakkerd. Een latere plaat geeft weer hoe een met takkenbossen gestookte oven op temperatuur werd gehouden. Als wij de beschrijving mogen geloven zouden als man 48 uur nodig hebben gehad om al trappend de vuurmassa brandend te houden, eer tot het gieten van het metaal kon worden overgegaan.



China: met takkenbossen gestookte oven.

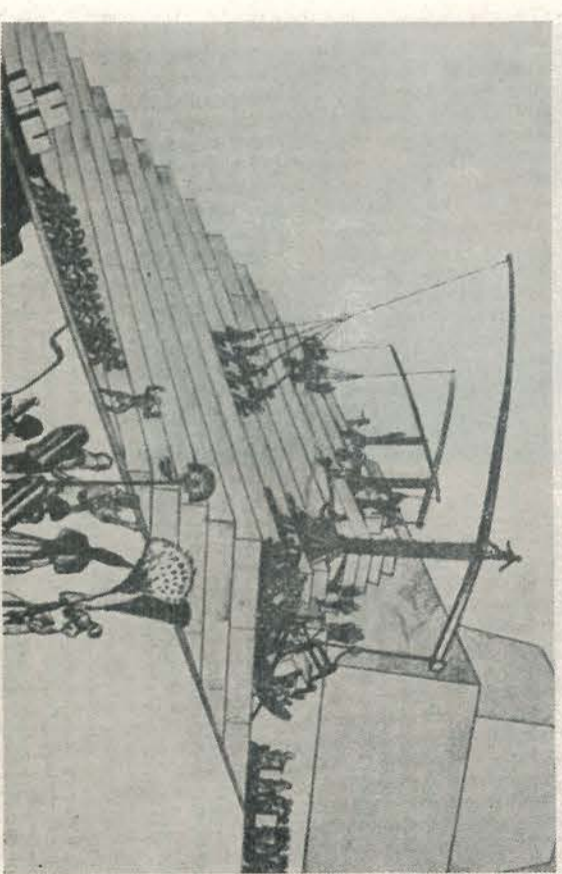

ven. Tijdens deze werkzaamheden was onze bedrijfsbrandweer paraat met twee droogpoederbluseenheden: gelukkig behoevde zij geen dienst te doen.

De oplossing van het raadsel van de verdwenen benzine en de sterke benzinevlucht? Nog steeds niet gevonden, want de tank bleek bij de beproeving niet lek te zijn! Toch moet er een verklaring zijn voor de verdwenen 600 liter; men is nu bij onze leverancier druk bezig na te gaan of het telwerk van de tankantoon wel goed heeft gefunctioneerd.

Onze personeelsleden behoeven echter niet bang te zijn voor een eventuele explosie, wat zolang het raadsel niet is opgelost, blijft de tank gevuld met onschuldig water.

N. W. Lagendijk.



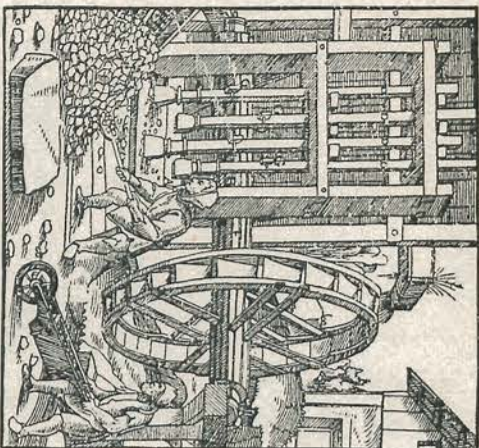

Middleeeuws gietrij

Dank zij de egyptische bekwamenheden der Egyptenaren is er nogal wat documentaer materiaal over de metaalbewerkingmethoden bewaard gebleven. Een wandtekening laat een volledige metaalgietrij in werking zien. Daarbij valt op dat de kleine blaasbalgen met de voeten in beweging werden gebracht.

Het is merkwaardig dat de Egyptenaren gietmethoden toepasten die wij ook nu nog kennen, bij voorbeeld de zogenaamde "cure-perdue" of "verloren-wasmethode". Zoals velen bekend zal zijn is dit een manier om met was en klei een gietvorm tot stand te brengen. In harde was wordt het model geboetseerd, vervolgens met slappe klei omgeven, waarna het droogproces volgt. Doordat de kleilaag hard is geworden kan de was met een zwakke vlam worden gesmolten, waarna de holle kleivorm overblijft en voor de gietrij gereed is. Voor eenmalige gietstukjes wordt in sommige gietrijen deze methode nog toegepast.

Met een enorme sprong gaan we naar de middeleeuwse gietrij, die al belangrijke verbeteringen te zien geeft. Dit is hoofdzakelijk te danken aan de ontdekking van waterkracht als energiebron.

Totaal eeuws gietrij

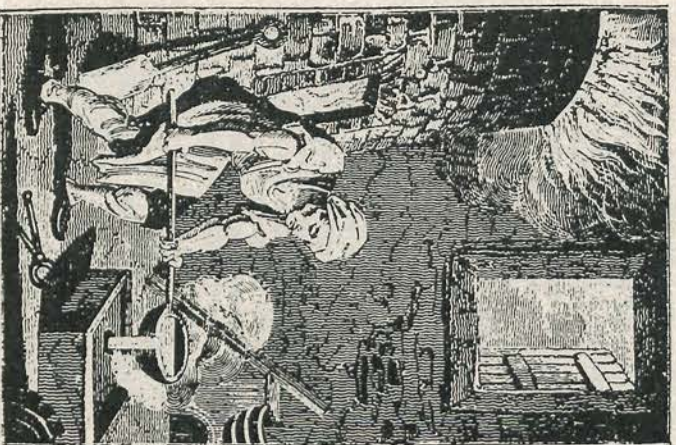

Omtrent het winnen van erts, hetgeen uiteindelijk aan de geschiedenis van de metaalindustrie ten grondslag ligt, valt nog het volgende te vertellen. Het werd gewonnen uit aardspleten, die door verschuiving waren ontstaan. De vindplaatsen waren veelal in onherbergzame streken gelegen, waaraan geen pad voerde. Om het erts te juister plaatsen te krijgen waar het werd gemalen en gesmolten, maakten men gebruik van honden die het erts, in dierenhuiden genaaid, op de rug vervoerden.

De ertswinning was iets geheel nieuws. Men zou het het beste kunnen vergelijken met het vinden van uranium in onze dagen. Was het winnen van metalen een enorme technische ontdekking, vaak ontbraken de financiën om de mijnen te exploiteren. Eerst in de 16de eeuw wist men twee rijke families, Fugger en Thunzo, voor deze zaken te interesseren. De arts van Fugger, Georg Bauer, schreef onder de naam Agricola het boek "Reinertalica", dat met vele illustraties een duidelijk beeld geeft hoe deze mijnen erbij stonden.

Dat men met waterkracht-blaasbalgen tot enorme temperaturen kon komen blijkt wel uit het feit dat men toentertijd in het Rijnland kans zag een vrij goed bruikbaar kroezensiaal te maken. Een fraaie afbeelding van een kleine gietrij uit die dagen nemen wij hier op, omdat hieruit duidelijk valt op te maken dat alles nog wel primitief in zijn werking.

Ook thans nog vinden wij ontwikkelingen op het vlak van gietrij en ertsverwerking. Wereld in 1949 in ons land nog het vloeiende gietijzer in gietbedden uitgegoten en de gietelingen of "broodjes" met de hand verwijderd, verhoging van produktiviteit bracht in ruim tien jaar tijds grote veranderingen teweeg. De ruw-ijzer-gietmachine ontstond, een transportband bestaande uit gietvormen, waarop het ijzer wordt gestort. Op zijn wegen naar boven koelt het ijzer af en stolt en aan het einde worden de "broodjes" kant en klaar afgeleverd. De nieuwste hoogoven V, welke in december 1961 is aangeblazen, accentueert in bijzondere mate deze evolutie.

(Wordt vervolgd).

## Oplossing puzzel 91

1. kaart; 2. schepen; 3. knuiper; 4. doelman; 5. spelen; 6. karbeel; 7. leeuw; 8. getrouw; 9. marge; 10. landing; 11. moeraal; 12. kantheel; 13. gesikt. Verticaal: appelbeignets.

## Prijswinnaars

1. (f 15—) B. W. W. Pruyt, 3500.
2. (f 10—) J. van Kampen, 2933.
3. (f 7-50) B. M. Warmerdam, 2010.
4. (f 5—) mej. B. J. C. Frauentelder, 3361.
5. (f 5—) H. H. van Vark, 3500.
6. (f 5—) C. A. A. van Luttervelt, 9150.

## Hartelijk dank!

Ondergetekende dankt collega's en Ziekentroost voor de geven tijdens zijn ziekte onveranderd.

I. A. Stenwagen, Maachinale Houtbewerking; H. de Bloois Gooijers, C. J. de Bloois Gooijers-Saaré.



Dit is chauffeur J. H. Weber, die deel uitmaakt van onze Utrechtse Expeditieafdeling. Donderdag 10 januari is hij 18½ jaar in onze dienst. Onze felicitaties met dit jubileum.

## DOE HET NU!

Wij moeten degenen die nog niet hun werkmensverklaring voor de loonbelasting hebben ingevuld met klem vragen: De afdelingen Loon- en Salarisadministratie zien zich anders genoodzaakt loonbelasting volgens verkeerde gegevens in te houden.

Laat het maandag a.s. uw eerste handdeling zijn: het gele loonbelastingformulier ingevuld opzenden naar de Loon- of Salarisadministratie.



3 januari 1963 was het 12½ jaar geleden dat de heer A. Jacobs in het Utrechtse bedrijf in dienst trad. Hij is nu verticaal op de Draaiertij. Wij bieden hem hierbij onze geknikte wensen aan.

**het v.d.H.-tje**

Redacteur  
C. SCHREVEL  
Nr. 774  
11 januari 1963

WEEKLIJKS VERSCHIJNEND PERSONEELSORGAAN VAN VAN DER HEEM N.V. EN AANVERWANTE BEDRIJVEN - DEN HAAG, UTRECHT EN SNEEK.

## OUDEJAARSREDE

Voor het beëindigen van de werktijd op oudejaarsdag richtte namens de directie de heer L. C. Gussenhoven zich tot het personeel met een rede die door de ontroepstallaties in al onze bedrijven kon worden gevolgd.

Aanmende dat de door ziekte of anderszins niet aanwezige werkmens, het personeel van onze Technische Diensten en ook de familieleden van ons personeel belangstelling zullen hebben voor deze toespraak, geven wij deze hieronder letterlijk weer.

Evenals vorig jaar wil ik, mede namens de heer Zaaijer, langs deze weg het woord tot u richten, ten einde met alle medewerkers het jaar te besluiten.

1962 is een jaar van grote spanningen geweest, met name wat het wereldgebeuren betreft. In een bepaalde periode was de spanning zelfs zo groot, dat wij allen, als het ware even de adem hebben ingehouden. Op zo'n moment is het moeilijk ons geheel op ons gewone dagelijkse werk te concentreren. Maar gelukkig is de internationale hemel weer wat opgeklaard; de machtsverhoudingen in de wereld schijnen weer enigszins in evenwicht te zijn.

Als ik mij verder beperk tot onze onderneming, dan is de meest ingrijpende gebeurtenis van dit jaar het overlijden van de heer Leo van der Heem geweest, dat ons allen nog zo vers in het geheugen ligt. Het is niet mijn bedoeling te herhalen wat ik 's maandagsmorgens na zijn heengaan door de ontroepstallatie heb gezegd of wat tijdens de herdenkingsbijeenkomst is gesproken. Wij allen weten immers, hoe een groot leider de heer Leo was, hoe hij vanaf de oprichting zijn stempel op dit bedrijf heeft gedrukt. Door zijn bijzondere gaven, die vooral ook in het menselijke vlak lagen, nam hij iedereen voor zich in, waardoor thans de lege plaats des te dieper wordt gevoeld.

De heer Leo van der Heem is onvervangbaar en onvergetelijk, niet het minst door de wijze, waarop hij heel zijn leven zijn taak heeft vervuld, zelfs gedurende de laatste maanden, daarbij door zo'n zwaar lijden gehandicapt. Moge zijn voorbeeld ons allen — van hoog tot laag — inspireren tot dezelfde toewijding aan ons werk, ook in moeilijke omstandigheden.

Ik stel u voor thans één minuut stilte in acht te nemen, ten einde de heer Leo en de medewerkers, die ons dit jaar zijn ontvallen, te weten de heer Mechorst uit Utrecht, de heer Van den Boogert uit Den Haag en de heer Van der Ven uit Utrecht, te herdenken.

Wij hebben mogen constateren dat het devies van Van der Heem „STEDS HOGGER ZIJ UW VLUCHT“, netwerk de heer Leo zo na aan het hart lag, ook in 1962 inhoud heeft gekregen. In zijn geest handelende, is er dit jaar veel opgebouwd, uitge-

breid, verbeterd en zijn ook verschillende nieuwe contacten gelegd. Enkele voorbeelden wil ik hier graag noemen.

Onze fabriek in Sneek is op gang gekomen en begint al een vestiging van belang te worden. In Den Haag is een nieuw gebouw voor de fabricage van professionele apparatuur in gebruik genomen, terwijl enkele van onze Nederlandse Technische Dienstvestigingen een nieuwe, moderne ruimte betrekken konden.

Ook de activiteiten gericht op de bevordering van de export waren groot. Ik vermeld slechts de toestandkoming van een Van der Heem-vestiging in Teheran en de oprichting van een eigen verkooporganisatie voor Skandinavië, met Kopenhagen als uitvalspoor. Bovendien wordt gewerkt aan nieuwe steunpunten binnen de Euromarkt, ten einde ons voor de toekomst van meer kansen in dit grote afzetgebied te verzekeren, hetgeen voor de groei van onze onderneming een noodzakelijk iets is.

Als mede-directeur van Van der Heem N.V., mogen wij 1 januari aanstaande de heer De Harroog, thans reeds directeur van Van der Heem Internationaal N.V., begroeten. Prof. ir. Broeze werd met ingang van dezelfde datum tot commissaris van onze vennootschap benoemd.

Ook andere, oegenschijnlijk minder spectaculaire, activiteiten binnen onze onderneming mogen er zijn.

De ontwerpafdelingen hebben opnieuw laten zien, dat zij door hun technisch kunnen en hun geestkracht in staat zijn nieuwe, goed verkoopbare producten te ontwikkelen. De fabrieken hebben constant geproduceerd en onze kwaliteitsnaam hoog gehouden. Onze verkooporganisaties in binnen- en buitenland hebben ondanks meer tegenwind goede resultaten geboekt.

In dit verband moet worden opgemerkt, dat de concurrentiestrijd de laatste tijd steeds heviger wordt, niet het minst ten gevolge van het slechten van de tariefmuren binnen de Euromarkt. Ik wil daarom gaarne een dringend beroep doen op de schepende hersens en handen van de ontwerpafdeling om nieuwe producten zo efficiënt mogelijk te ontwikkelen en daarbij voortdurend en zeer bewust naar een lage kostprijs te streven.

Dit geldt met name voor de geheel nieuwe artikelen in de huishoudelijke sector, die Van der Heem nog niet heeft gefabriceerd en waarbij de ontwerpafdeling dus met een schone lei kan beginnen. In deze sector is de concurrentie het felst en liggen de verkoopsprijzen vaak ongekend laag; ofschoon ook in de radio- en televisiesector met dalende prijzen rekening moet worden gehouden.

Wat onze trouwe Solex betreft, heeft helaas het weer in 1962 niet meegewerkt om de verkoop te stimuleren. Desondanks is de omzet redelijk geweest. Thans worden samen met Stokvis plannen voorbereid om de hogere taak die wij ons zelf hebben gesteld, te realiseren.

Vermeldenswaard is, dat in 1963 de halfmiljoenste complete Solex van de hand zal komen. Zoals u zich zult herinneren, is deze mijnpaal bij de motor reeds enkele maanden geleden bereikt.

In de sector Professionele Apparatuur mogen wij op een goed jaar terugzien.

De omzet is in vergelijking met 1961 gestegen en met verschillende nieuwe afnemers zijn contacten gelegd. Het nieuwe gebouw zal er stellig ook toe bijdragen, dat wij in de toekomst aan de vraag naar professionele apparatuur kunnen blijven voldoen. Het stemt tot voldoening, dat de orderportefeuille in deze sector goed gevuld is.

U bent natuurlijk benieuwd hoe de resultaten van ons bedrijf dit jaar zijn. De omzet in geld van al onze producten — de civiele en de professionele — is ongeveer gelijk aan de omzet van het vorig jaar. Op zich zelf is dit verheugend, want 1961 was voor onze onderneming een bijzonder gunstig jaar.



Wat echter minder prettig is, dat is de inkrimping van de winstmarges bij verscheidene civiele producten. Van der Heem echter kan de tendens naar lagere winstmarges, die zich in de gehele elektrotechnische branche openbaart, niet tegenhouden. Daarvoor zijn wij te afhankelijk van de economische situatie in Nederland, in West-Europa en zelfs in de gehele wereld.

Enige grote bedrijven in ons land hebben al bijzondere maatregelen genomen om de enigszins veranderde situatie het hoofd te kunnen bieden. U hebt daarvoor wellicht de laatste tijd in de krant iets gelezen. Allertel! aanpassingsmaatregelen worden genomen.

Vanzelfsprekend laat deze situatie ook Van der Heem niet onberoerd. De directie is dan ook bezig middelen te beramen om tot betere resultaten te komen. Als mogelijkheden ziet zij uitbreiding van de omzet in de sectoren export en professionele apparatuur en door het uitbrengen van nieuwe elektrische huishoudelijke artikelen. Daarnaast rijst vanzelfsprekend de vraag, wat wij met z'n allen kunnen doen, welk werk of welke functie wij ook hebben. Deze vraag wordt nog onderstreept door het feit, dat u via de winstdeelingseffening allen zo nauw bij de resultaten van onze onderneming bent betrokken.

Enige weken geleden hebben we gezien en meebeleefd, hoe de actie „Open het Dorp” tot een geweldig succes uitgroeide. Dit was grotendeels te danken aan de charmante gastvrouw Mies Bouwman, die door haar stralende enthousiasme bij alle Nederlanders een vonk deed overspringen en daardoor iedereen bezieldde en inspireerde tot één groot doel. Ineens is dan een volk tot grote dingen in staat.

Als wij allen het volgende jaar iets van deze bezieling in ons hebben bij ons dagelijks werk, ben ik ervan overtuigd dat dit ons bedrijfsresultaat in hoge mate ten goede zal komen. Iedereen kan iets doen. Slechts enkele mogelijkheden wil ik aanstippen.

Verricht al uw werk zo bewust en zo doelmatig mogelijk; veel te gauw wordt gedacht dat aan het eigen werk of de eigen manier van werken niets te verbeteren valt. Vermijd onnodige gesprekken of onnodig heen en weer geloop. Wees zuinig met tijd en materiaal. Hebt u een idee, voor welke besparing dan ook, dien het in: u weet waar de ideeënbuszen staan.

Belangrijk is ook op tijd komen, het werk op tijd beginnen en er niet te vroeg mee ophouden. U kunt zelf deze mogelijkheden met andere aanvullen. Laten wij vooral ook onze taak in goede harmonie en eendracht vervullen.

De directie doet een beroep op u allen er op deze wijze aan mee te werken, dat de gestelde doeleinden kunnen worden bereikt. Met iets meer inspanning van ons allemaal is het mogelijk het rendement van de in totaal aanwezige kracht te verhogen.

## EEN NIEUWE S.I.P. BOUWT VOORT OP EEN OUD BEGRIP

Met deze aanhef zouden we de nieuwe aanwinst van de Gereedschapmakerij, een 2e S.I.P. coördinatienoormachine, een produkt van de Zwitserse werktuigmachine-industrie, willen aankondigen.

Behalve een S.I.P. meetmachine, beschikt de Gereedschapmakerij al vanaf 1946 over een coördinatienoormachine van dezelfde fabrik en in de afgelopen jaren is deze machine een begrip geworden van hoge nauwkeurigheid en heeft zij getuigenis afgelegd van het grote vakmanschap, waarmee deze machine is geconstrueerd en gemaakt en waarvan de Zwitserse in hoge mate het geheim kennen, zonder daarmee andere landen te kort te doen.

Een tweede coördinatienoormachine was dringend nodig, omdat door het gebruik van kunststoffen voor diverse huishoudelijke en andere apparaten de vormgeving maar weinig aan banden is gelegd en het toemend gebruik van spuitgietmatrijzen een uitbreiding van het coördinatienoormachine en kottieren noodzakelijk maakte.

Met u hartelijk te danken voor alles wat u dit jaar — ieder op zijn eigen plaats — voor onze onderneming hebt gepresteerd, wil ik thans eindigen.

Ik wens u van ganser harte — te midden van hen die u lief en dierbaar zijn — een prettige jaarwisseling toe en bovenal voor 1963 in alle opzichten veel geluk en voorspoed.

## Materialbesparing via „ONZE IDEEËNBUS”

Teneinde via onze ideeënbus de besparing op materiaal in het bedrijf Utrecht te stimuleren zullen wij met ingang van 1 januari 1963 starten met een speciale actie:

„DE TELEVISIE IN HET VIZIER”

Deze speciale ideeënactie — vooral gericht op het besparen van materiaal — geeft u de kans op een grote prijs, namelijk

EEN TELEVISIETOESTEL (T.V. 4625 UHF), Naast elke f.5 — beloning ontvangt u een televisierfje, dit is een lot waarmee u meespeelt in de loterij. Bij een beloning van tien gulden ontvangt u dus 2 televisierfjes enz. Hoe hoger dus uw beloning, des te meer kans heeft u op het televisietoestel.

De actie TELEVISIE start op 1 januari 1963 en loopt totdat 400 televisierfjes zijn uitgereikt; u kunt zelf dus beslissen wanneer het televisietoestel uw eigendom kan worden.

De stand van de gehele actie zal in de kantines van onze drie Utrechtse bedrijven regelmatig worden bijgehouden, terwijl ook ons VDH-tje u regelmatig op de hoogte zal houden.

**Houdt dus onze TELEVISIE in het vizier.**

Ideeënbusscommissie Utrecht

## MILJOENENORDER

De Koninklijke Marine heeft ons bedrijf de levering opgedragen van elektronische verbindingsschakelapparatuur tot een dusdanig bedrag dat deze opdracht de grootste is welke door de Nederlandse Marine op dit gebied ooit aan enig Nederlands bedrijf werd verstrekt.

Met de uitvoering van deze order zullen verscheidene jaren genoemd zijn.

tate vlak is 0,005 mm (5 micron).

Als u nu denkt aan de vele stempels, die een groot aantal gaten hebben in de matrijs, die zeer nauwkeurig moeten overeenstemmen met de in de bovenplaat van het stempel bevestigde snijmatrijs, dan is het duidelijk, dat zo'n coördinatienoormachine voor de Gereedschapmakerij onontbeerlijk is.

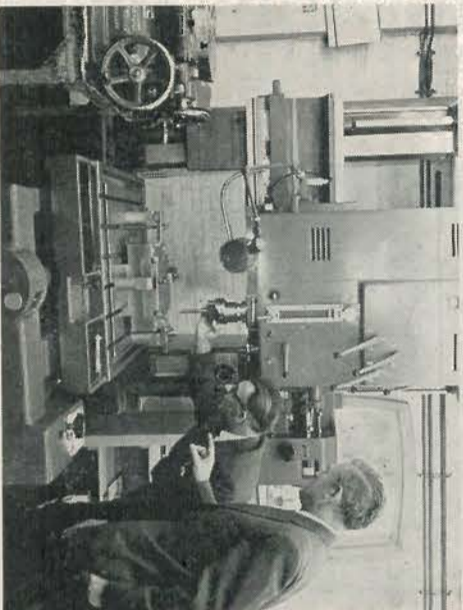

De nieuwe aanwinst

## Wat betekent S.I.P.

S.I.P. is een afkorting van Société Générale des Instruments de Physique. Een hele mondvol voor wat in nuchter Nederlands zo ongeveer luidt: Geneesfabriek van Natuurkundige Instrumenten.

Zo'n naam heeft dikwijls een oude oorsprong en zo is ook hier de S.I.P. een grisaard. Maar wat bij de mens (nog) niet mogelijk is: is mogelijk bij de S.I.P. hoewel oud in jaren, heeft zij zich steeds vernieuwd.

In 1862 opgericht bestaat de fabriek dus juist 100 jaar.

## Hoe het begon.

Snuffelend in het S.I.P. gedenkboek blijkt het dat al vóór 1862 een zekere Prof. Auguste de la Rive in het Genève van een honderd jaar geleden (een centrum van wetenschappelijke arbeid) de sterke behoefte gevoelde tot het stichten van een eigen werkplaats voor het maken van instrumenten ter ondersteuning van die wetenschappelijke arbeid. In 1862 werden de werkzaamheden op een wat georganiseerde wijze aangepakt en enkele specialisten aangetrokken. Dit wordt het begin van de „Geneesfabriek”. De

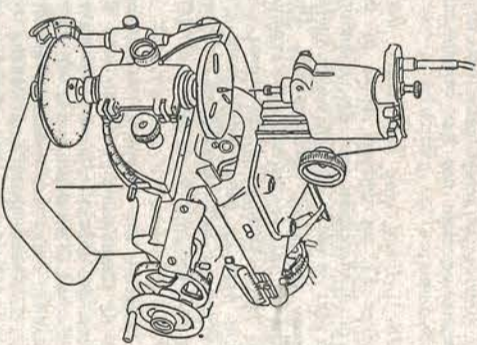

De eerste coördinatienoormachine

catalogus van 1863 vermeldde een uitgebreid fabricage-programma: verdeelmachines, micrometers, weegschalen, manometers, thermo- en pyrometers, microscopen, enz. en dit alles van zulk een perfecte kwaliteit, dat er veel buitenlandse afname ontstond. Van specialisatie was in die dagen nog geen sprake.

Met het aantrekken van Theodore Turletini in 1869 werd onder de huidige naam S.I.P. een werkelijke industriële organisatie opgebouwd; de „versnippering” in allerlei apparaten werd meer „gericht” op dat, wat de industrie vroeg.

Verdeelmachines werden in produktie genomen en in 1909 kwam S.I.P. met de eerste 1 meter lange meetmachine uit. De jongste zoon Ferd. Turletini kwam in 1907 in het bedrijf en onder zijn leiding werden diverse specialmachines gemaakt, o.a. een schroefdraadlijpmachine. Een dringende behoefte aan een machine waarmee op nauwkeurige afstand gaten in staal konden worden geboord en gekottierd, bracht de constructie van de coördinatienoormachine, de meest verraardigde machine van de S.I.P. fabrieken en over de hele wereld gebruikt (meer dan 6000 stuks).

Steeds verder geperfectioneerd (er bestaan ook al volautomatisch werkende coördinatienoormachines) is de S.I.P. voor

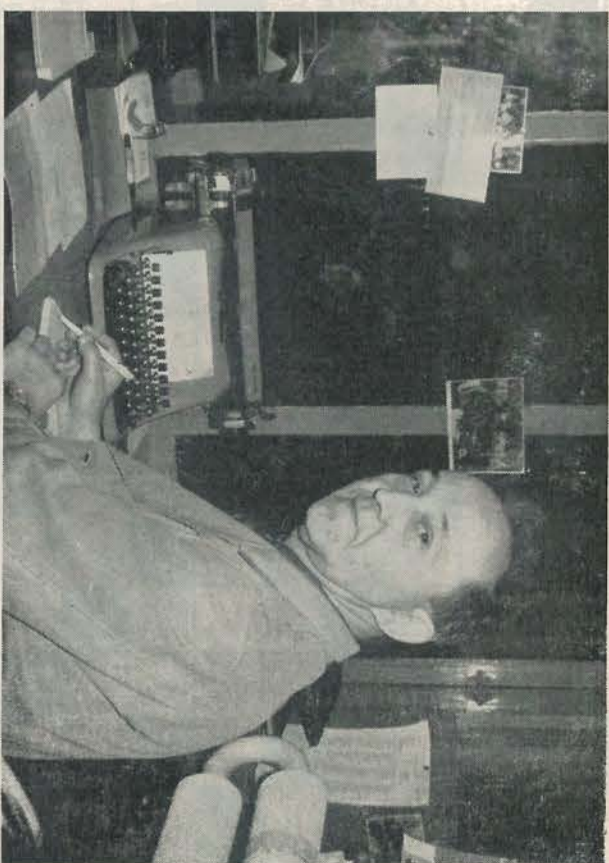

## JUBILEUM M. DE BAAR

17 januari is de heer De Baar 25 jaar in dienst bij Van der Heem. Velen van hen die langer bij ons bedrijf werken, weten hoe het hem bij de LEKO en Van der Heem is gegaan, maar voor de jongeren is het wel interessant zijn loopbaan even nader te bekijken.

Hij begon in de Motormontage, op de plaats waar nu het Produktiebureau is: Via de omvormers kwam hij in de Controle en van die Controle werd hij baas Expeditie Absiederlijk.

Dit lijkt misschien een beetje vreemde stap, maar we kunnen niet anders dan gelukkig zijn met de keuze die we toen hebben gedaan.

Jammer is het dat hij zijn activiteiten niet meer ontplooit op het gebied van kern- of spanningsscommissie, want wie tien jaar geleden „Kern” zei, bedoelde De Baar; idem wat de ontspanningsscommissie betreft. We moeten hem echter gelijk geven, wanneer hij zegt: Laat nu de jongeren het maar eens opknappen; ik heb het lang genoeg gedaan.

Heer De Baar, ik ken je als een harde, nauwgezette werker, die nooit iets te veel is en die ook nu nog steeds de Ondernemingsraadleden met raad en daad wil bijsprijnen als dat nodig mocht zijn.

Ik hoop dat we nog menig jaartje samen mogen werken en ik ben ervan overtuigd dat dit ook de mening is van je medewerkers.

H. C. Everhard.

ons en vele andere bedrijven een begrip van precisie en kwaliteit. Het vakmanschap en de grote zorg aan de machine en elk onderdeel daarvan besteed, maar ook de hoge eisen aan de nauwkeurigheid komt overeen met de vrij hoge prijs, die voor de machine moet worden betaald. Het is dan ook niet overdreven te beweren, dat de nauwkeurigheid van de hedendaagse gereedschappen haar oorsprong vindt bij het gebruik van de S.I.P. coördinatienoormachine.

## Land van toerisme en industrie.

Enige honderd jaren terug had Zwitserland een weinig betekende landbouw met een arme boerenbevolking en was er een sterke afnemende vraag naar soldaten-huurlingen. In de 19e eeuw was Zwitserland meer en meer aangewezzen op toerisme en industrie.

Bij de industriële ontwikkeling was het ontbreken van delfstoffen een grote han-



F. C. de Gruijter.



## Een ware belevenis

Dames, bent u al eens in uw slaap verrast? Een malle vraag? Nee, zo bedoel ik het niet, laat ik het even duidelijk stellen. Vindt u het ook zo onaangenaam in deze tijd, nu buiten de sneeuw hoog ligt opgestast, de eethijle spoude te verlaten? Eerst na een periode van diep nadenken over de vraag erit of niet, zeten we de benen op het kleedje naast het bed. Pas nadat een koude waterstraal zijn invloed op het aangezicht heeft laten gelden en de scheerzeep de rest doet is de overwinning een feit. Toch steekt de jaloezie venjig de kop op als we in de spiegelhoek zien hoe onze wederhelft ligt te sluimeren. Ergens steekt het, vooral als zij dan ramonder de wimpers een vliechtige blik aan je waagt, om zich dan belagelijk eens extra in de dekens te rollen. Zij kent ons precies en geniet zedig van deze aangename zijde van het beroep van huisvrouw.

Die ochtend ging het anders, heel anders. Er zat immers noot in de lucht. Gehoorzaam aan de vermaning van pers en radio, hadden we de hoofd-kraan zorgvuldig dichtgedraaid. Dus werd zo uit de warme geborgenheid van het comfortabele bed in plannatocht naar de gang ondernomen, een weerspanning luik opgetild en bukkend op de stijpe knieën, de kraan opengezet.

Toen... een snerpande kreet vanuit de slaapkamer. Ik rende naar de plaats des onheils en daar stond mans, bibberend in de deuropening, de haren plietrig lang heet onthuisd gezicht. Uit de kraan spoot heel lamsig vita de wasbak een fontein precies in de hoek van het bed waar mans pleegt te sluimeren. Mannodig maatregelen nemen, draaiten we aan de kraan, maar helas Nephtus wilde ons perse en koel stoven. Zeggenierd zocht het water zijn weg in onze pinnamouwen en yltigs renden we naar beneden om de hoofdkraan opnieuw af te sluiten.

Wij zelden niets meer, wij waren ternestegeslagen en zochten naar iets droogs — wussens was al gebeurd, zij het op ietwat ongewone wijze. Triest onderheid onze wederhelft een pondadient van slaap naar huis-kamer spouwend met dekens, lakens, enz. Wij moesten ons haasten en naar Van der Heem. Een koel afscheid van Moe die nu het water onder het bed trachtte te bedwingen met emmer en deuel.

Bij de deur, o schrik, troffen we onze medebewoner gekogen over de put met hoofd-kraan aan. In onze geest flitsste reeds het taperel van een ega tile voor de tweede keer werd midgespoten. Een schreuw, een geroep in de kraag van de buurman en ook dat gearrwees bezwoeren.

Wat dat nu was met die kraan? Dalgelraat, gewoon dalgelraat. Hoe zoiets mogelijk is? Weet u het?



Redacteur  
C. SCHREVEL  
Nr. 775  
18 januari 1963

# het V.D.H.-tje

WEEKLIJKS VERSCHIJNEND PERSONEELSORGAAN VAN VAN DER HEEM N.V. EN AANVERWANTE BEDRIJVEN - DEN HAAG, UTRECHT EN SNEEK.

## De VHF en UHF-televisiebanden

Voor vele televisiegebruikers zijn de televisiebanden vaak in aankondigingen en technische gegevens van televisie-ontvangers voorkomende aanduidingen VHF en UHF nog geheel onbegrijpelijk. Toch is het van praktisch belang te weten van wat precies met deze geheimzinnige initialen wordt bedoeld, vooral omdat dit bij de aankoop van een moderne televisie-ontvanger ongetwijfeld ter sprake zal komen.

VHF en UHF zijn de initialen van de Engelse woorden „very high frequency” en „ultra high frequency” of in het Nederlands: zeer hoge en buitengewoon hoge frequenties. Deze aanduidingen hebben betrekking op golffrequenties, die voor televisiegebruik gereserveerd zijn, en waarin een aantal zenders is ondergebracht. Nu is er wel een belangrijk verschil in plaatsruimte die een televisiezender in het frequentiespectrum inneemt ten opzichte van de ons vertrouwde radiozender. Ook al zou er plaats zijn op de radiogolffrequenties (bij voorbeeld de middengolff) dan is het nog niet mogelijk om een televisiezender onder te brengen. De geartheid van de televisie dwingt ons op golffrequenties te werken die in frequentie belangrijk hoger liggen dan die van de radio-omroep.

Daarom heeft men destijds, toen de televisie pas begon, één golf- of frequentieband gekozen die geschikt is voor televisiegebruik en deze verdeeld in tien gelijke stukken. Deze televisieband, feitelijk uit twee delen bestaand, wordt de VHF-band genoemd en loopt van 47 MHz tot 68 MHz en 174 MHz tot 223 MHz. De zojuist genoemde gelijke stukken zijn dan de kanalen waarin de televisiezenders werken; zij worden aangeduid met de nummers 2 t/m 4 en 5 t/m 11.

In de loop van de jaren zijn vrijwel alle landen van Europa overgegaan tot het inrichten van een zendernet voor televisie waardoor geleidelijk alle beschikbare kanalen in de VHF-band bezet zijn. Gelukkig kunnen dank zij de beperkte reikwijdte van een televisiezender meerdere zenders in één kanaal werken, indien de onderlinge geografische afstand der zenders voldoende groot is.

De verdeling der zendkanalen over de belanghebbende landen is destijds vastgesteld door een internationale commissie, de C.C.I.R.

Langzamerhand echter gaat men de behoefte, gevoelen om naast het bestaande televisienet nog een zogenaamd tweede en zelfs een derde programma op te zenden ten behoeve van speciale uitzendingen.

bij voorbeeld voor educatieve of commerciële doeleinden. Deze nieuwe programma's kunnen niet meer in de VHF-band ondergebracht worden zodat men kort geleden een nieuwe band, de UHF-band, in gebruik heeft genomen.

Deze band geeft ons de beschikking over liefst veertig extra kanalen en strekt zich uit van 470 MHz tot 790 MHz. De kanaalnummering is door de laatste gehouden zitting van C.C.I.R.-commissie te Stockholm in 1961 vastgesteld op 21 t/m 60, waarbij dan tevens aan ieder land een aantal kanalen is toegewezen. Dit laatste is evenals bij de VHF-band belangrijk om een willekeurige bezetting der kanalen en de mogelijke onderlinge verstoring uit te sluiten.

In ons land is men nog niet overgegaan tot de verwezenlijking van een tweede of eventueel derde programma. Dit is geen eenvoudige probleem; immers hoge kosten zijn gemoeid met de technische opzet ervan, terwijl ook de programma's financiële offers zullen vergen om in voldoende mate aan de veelalende smaak van de kijkers te voldoen.

Inbouw is mogelijk in alle televisiestellen met een zogenaamde 110° beeldbuis, dit zijn de typen vanaf TV 4595 (vanaf productie 1959). Deze inbouw moet plaatsvinden op één van onze Technische Diensten. De totale kosten van zo'n UHF unit met de voor de inbouw noodzakelijke beugels bedragen bruto f 124,50 inclusief het arbeidsloon. Daarnaast is de gebruiker er nog niet, gezien de zeer hoge frequentie van de UHF band is een goede UHF antenne een absolute eis. Zelfs al zou men straks in de onmiddellijke omgeving van een zender, werkende in het UHF gebied, komen te wonen, dan zal toch niet volstaan kunnen worden met een „antenne op zolder” indien men tenminste een beeld zonder reflecties wil hebben.

Onze personeelsleden in de fabrieken te Den Haag, in de Utrechtse bedrijven en in de fabriek te Sneek wonen allemaal in gebieden waar momenteel of in het geheel geen UHF zenders te ontvangen zijn of alleen een zodanig zwak antennesignaal, dat zelfs bij de beste UHF antenne-installatie geen bevestigende beeldkwaliteit wordt verkregen.

In dit stadium is dus voor onze personeelsleden, gezien de ligging van onze fabrieken in Nederland, de inbouw van een UHF unit nog niet direct noodzakelijk.

Bovendien zijn er maatregelen genomen om te zijner tijd voor onze personeelsleden bij onze Technische Diensten de inbouw van een UHF unit te kunnen verzorgen.

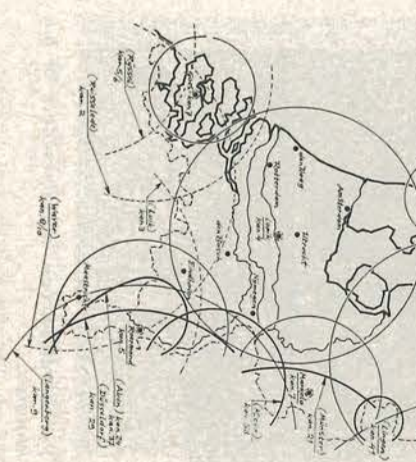

De nu bij ons in productie zijnde ontvangers worden reeds met een extra UHF-kiezer toegerust dan wel voorbereid om eenvoudig inbouw van deze kiezer snel mogelijk te maken zodat ook in ons land uitzendingen op de UHF-band plaatsvinden. Voor oudere typen ontvangers waar inbouw van een UHF-kiezer bezwaarlijk of zelfs in het geheel niet mogelijk is, kan men een z.g. voorzetaapparaat — waarop het televisietoestel eenvoudig aangesloten wordt — gebruiken. De afstemming op elk kanaal in de UHF-band wordt nu geheel door het voorzetaapparaat overgenomen.

Of men nu wel of niet op dit ogenblik een UHF unit moet laten inbouwen is een vraag waarmee onze Technische Diensten in Nederland regelmatig geconfronteerd worden. Aangezien deze vraag ook bij ons personeel zal rijzen, willen wij dit artikel besluiten met een advies voor die personeelsleden die een ERRES televisietoestel zonder UHF unit hebben.

Inbouw is mogelijk in alle televisiestellen met een zogenaamde 110° beeldbuis, dit zijn de typen vanaf TV 4595 (vanaf productie 1959). Deze inbouw moet plaatsvinden op één van onze Technische Diensten. De totale kosten van zo'n UHF unit met de voor de inbouw noodzakelijke beugels bedragen bruto f 124,50 inclusief het arbeidsloon. Daarnaast is de gebruiker er nog niet, gezien de zeer hoge frequentie van de UHF band is een goede UHF antenne een absolute eis. Zelfs al zou men straks in de onmiddellijke omgeving van een zender, werkende in het UHF gebied, komen te wonen, dan zal toch niet volstaan kunnen worden met een „antenne op zolder” indien men tenminste een beeld zonder reflecties wil hebben.

Onze personeelsleden in de fabrieken te Den Haag, in de Utrechtse bedrijven en in de fabriek te Sneek wonen allemaal in gebieden waar momenteel of in het geheel geen UHF zenders te ontvangen zijn of alleen een zodanig zwak antennesignaal, dat zelfs bij de beste UHF antenne-installatie geen bevestigende beeldkwaliteit wordt verkregen.

In dit stadium is dus voor onze personeelsleden, gezien de ligging van onze fabrieken in Nederland, de inbouw van een UHF unit nog niet direct noodzakelijk.

Bovendien zijn er maatregelen genomen om te zijner tijd voor onze personeelsleden bij onze Technische Diensten de inbouw van een UHF unit te kunnen verzorgen.

1	2	3	4	5	6	7	8	9	10
10	11				12				13
14	15	16				17			18
19	20	21	22		23			24	
	25	26		27			28		
	29				30				
31		32		33			34		35
36	37		38		39	40		41	42
43		44		45		46	47		48
		49		50		51		52	
									53
									54
									55

## PUZZEL

Nr 92

**Horizontaal:** 1. diamantafval; 6. zoetwater; 11. plantmetre; 14. reeds; 16. zangnot; 17. meisjesnaam; 18. familieid; 19. jongensnaam; 21. lidwoord (Fr.); 23. dienengelid; 24. naam; 25. berisplaat; 27. Europeaan; 28. siee; 29. te kort schieten; 30. de gezamenlijke hoewelheid; 32. spli; 33. spoedig; 34. voorzetsel; 36. vaste titel voor Beethedthner priester; 38. pers. voorr. w.; 39. familieid; 41. modelgek; 43. boom; 44. wederkerend voornaamwoord (Fr.); 46. deel van een mast; 48. zangnot; 49. lid van een stam in Afrika; 53. menige; 54. speen.

**Verticaal:** 2. voorzetsel; 3. ijeshouderde aardkost; 4. slank (ZN); 5. bekende motorace; 6. gedrongen (Fr.); 7. voor; 8. bekende voetbalvereniging; 9. zangnot; 10. stunts; 13. roofvogel; 15. ligger onderwijs (ark.); 18. rivier van een stam in Afrika; 53. menige; 54. speen.

## Gefeliciteerd!

**HUWELIJK**  
Den Haag: D. W. Kollerna, Laboratorium voor Telecommunicatie, met mef. S. J. Agste-Hibbe, d.d. 28-12-1962.  
Den Haag: F. Phefferkorn, Laboratorium voor Telecommunicatie, met mef. F. Ukoolseja, d.d. 27-12-1962.

**GEBOREN**  
Den Haag: Cornelia E., dochter van J. J. van Blomen, Technische Dienst Motorenbouw, d.d. 1-12-1962; Albertus G., zoon van P. C. van der Burg, Gereedschapphuurau, d.d. 5-12-1962.  
Den Haag: Hubertus M. A., zoon van J. A. Sletweggen, Machinele Houtbewerking, d.d. 10-12-1962.  
Utrecht: Koen S., zoon van A. Meyers, Pabrikssadmmstratie, d.d. 24-12-1962.  
Sneek: dochter van S. Bos, d.d. 24-12-1962.

## AOW compensatie

In onze publicatie in het vorige VDH-tje is iets weggelaten, waardoor de mededeling onvolledig is.

De premie verhoging voor de AOW per 1 januari 1963 wordt gecompenseerd met een bijslag van 1% van het bruto loon, verhoogd met de huurbijslag.

Wij verzinnen u te melden dat de compensatie maximaal f 1,73 per week of f 7,50 per maand mag zijn.

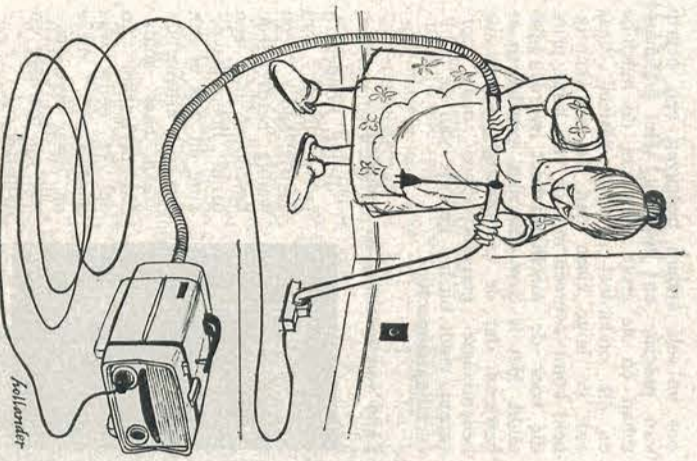

(Uit 'Pret in Pret', uitgave van R. S. Stokvis & Zonen N.V.).



# DE HISTORIE VAN HET METALEN TIJDPERK

## Smeden

Het is vanzelfsprekend dat men met metaalgielen nog niet aan het einde is van het proces om te komen tot een duurzaam gebruiksvoorwerp. Even oud als de toepassing van metaal is de smid, die van de ruwe vorm een bruikbaar model maakt. In de eerste tijden werden er aan het eindproduct nog geen hoge eisen gesteld; immers, het ging slechts om het vervaardigen van bijbladen, messen en wapens. Op een oude Griekse vaas worden vijf smid in volle actie; enkele van zijn producten completeren de afbeelding.



Griekse smederij.



Middeleeuwse smidse.

Dat de wapensmid in de tijd van harnassen en maliënkolder een belangrijke plaats innam ligt voor de hand. Een afbeelding uit het jaar 1479 laat zien onder welke omstandigheden hij werkte. Toch moet men over zo'n wapensmederij wat betreft het vakmanschap niet licht denken. Een zeer fraaie houngrondische helm uit 1600 toont duidelijk tot welke prestaties men in staat was.

De grondstoffen voor de smederij werden geleverd door de grofsmederijen, ook wel „Hammerwerke“ genoemd. Werken de wapensmeden uitsluitend met de hand, de grofsmederijen maakten veelal gebruik van waterkracht. De architecten der middeleeuwen nog vele fraaie platen over deze beroepen, waaronder één compleet met een gedicht dat de mensen waarschuwt niet te hoogmoedig te zijn.

De zogenaamde Wanderschmidten waren een categorie vaklieden, die vanwege de romantiek van hun beroep zeker niet onvermeld mogen blijven. Zij werkten hoofdzakelijk in midden-Europa en vestigden zich tijdelijk in die streken waar gebrek aan ijzerwaren was. De bevolking zag in de metaalbewerking een spel of verblijven met duitse machten en daarom mocht zo'n wandersmid niet in het dorp

wonen. Hij leefde in rotsen en spelonken en oetende daar zijn beroep uit. Wanneer in de omtrek in de behoefte aan metaalwaren was voorzien, trok hij verder naar andere oorden. Dat deze mensen inderdaad buiten de gemeenschap leefden, wordt wel bewezen door het feit dat men hun graven heel vaak heeft aangetroffen. Het van de normale dorpsbegraafplaatsen. Het nageslacht van de dorpsgemeenschap had tot gevolg dat deze mensen niet elk een „clan“ vormden en hun kennis en ervaringen onder elkaar uitwisselden. Deze beslotenheid is er dan ook mede de oorzaak van, dat over hun werkzaamheden nagenoeg niets bewaard is gebleven.

In West-Europa daarentegen, met zijn grotere bevolkingsdichtheid, kon zich het beroep van huis-smid en andere daarmee verwante vakken ontwikkelen. De wapensmid ging zich toeleggen op het vervaardigen van maliënkolders. Uit vele prenten moeten wij, gezien de kleding, wel opmaken dat dit vak veelal in de kloostergemeenschap werd uitgeoefend. Ongetwijfeld heeft de maliënkoldermaker zijn grondstof, draad, betrokken van de draadtrekker, die in hetzelfde klooster was gevestigd. Ook het beroep van „vijlenkap-fer“ werd in deze gemeenschap uitgeoefend.

Nog andere beroepen die wij heden ten dage niet meer kennen hadden in de Middeleeuwen terlege recht van bestaan. Een daarvan zullen wij uit een oogpunt van curiositeit noemen, namelijk de vingerhoedemaker. De vingerhoed was toen ter tijd een bijzonder belangrijk gebruiksvoorwerp. Er werd immers nog niets metaal gemaakt; alles, ook in de schoeiselindustrie, was handwerk. Kleding werd fraai geborduurd en bij dit alles was de vingerhoed onmisbaar.

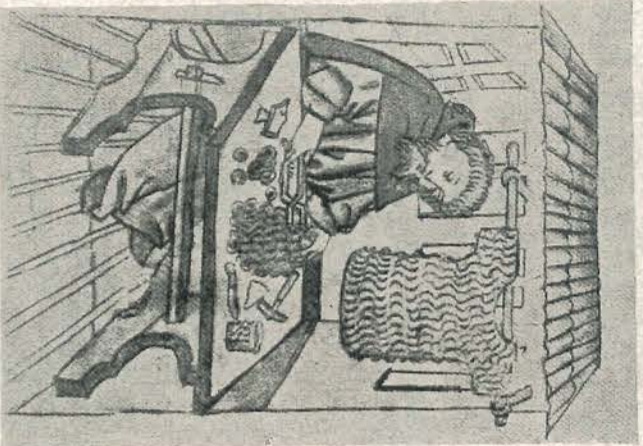

Vervaardigen van maliënkolders in het klooster.

## Boren

De metaalindustrie, hoe superieur ook in onze dagen, is van meet af aan in de leer geweest bij haar zusje, het hout, dat



Gebelsteen

het op haar beurt leerde van het steen. Een van de eerste handelingen die men kende was het boren, hoe vreemd dit misschien moge klinken. Het maken van gaten in stenen bijlen lag kennelijk meer voor de hand dan het toepassen van de bewerking draaien.



Egypte: boogboor

Voor het slijpen van een stenen boorpunt moeten wij weer terug naar Egypte. Het is ook interessant te zien hoe de Egyptische meubelmakers hun boogboor hanteerden. Op de betrokken afbeelding heeft de linkse boorder een houten nap in de hand waarin de boorspindel past. In het midden is het touw een slag om de spindel geslagen, en door de hoog heen en weer te bewegen ontstaat de draaiende beweging van de boor.

Dat men ook al kon spreken van een „boormachine“ en van verschillende „boormethodes“ laat een afbeelding uit het begin onzer jaartelling zien.

Verskillende boormethodes zijn naast elkaar geplaatst, de opspinning van het werkspek geschiedt door middel van vier houten pennen in de grond. De „voeding“ van de boor werd geregeld door een leisteen. Wanneer wij bedenken dat er bij opgravingen stenen voorwerpen zijn gevonden, die tot op 1 mm nauwkeurig waren afgewerkt, dwingt dat onze bewondering af.

Bij het doorvorsen van verschillende vormen van industrie in het verleden komen wij steeds weer terecht bij de kloosters, wellicht als gevolg van de omstandigheid dat men in deze gemeenschappen met groot geduld en toewijding ten aanzien van de opgedragen taken te werk ging. De rozenkransindustrie, in die dagen voorwaar een bloeiend bedrijf, paste aanvankelijk voor het boren der kransen een soort van drillboor toe, die — hoewel met vernuft gevonden — toch spoedig vervangen werd door een soort draai-bankje. Voor het grotere werk werd een boormachine gebruikt van het model dat wij nu nog kennen.

Het maken van boren was veelal een vorm van „huisindustrie“; op sommige prenten wordt weergegeven hoe de boren-

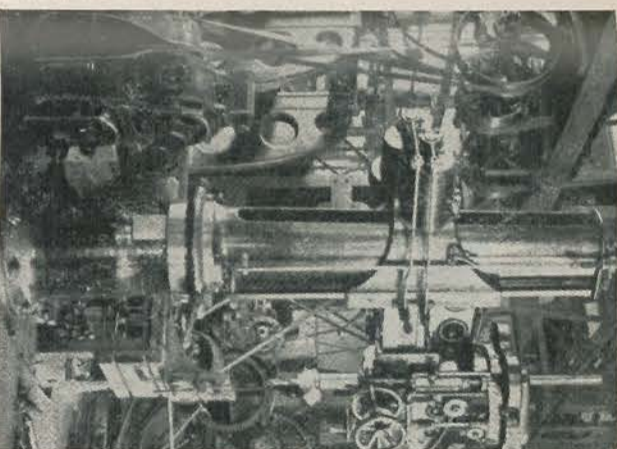

Boordertij van E.M.F. Dorst in 1919.

maker zijn produkten aan zijn „venster“ te koop aanbod.

De ontwikkeling der techniek ging aan deze tak van metaalbewerking niet voorbij. Er kwam in 1873 een vierspindel boormachine van Pratt & Whitney aan de markt.

De laatste berichten over het boren spreken zelfs van een volautomatische „transferstraal“, waaraan zowel voor draaien, frezen als boren maar één machine te pas komt. En het is nog maar de vraag of dit al het sluitstuk is van deze ontwikkeling.

(Wordt vervolgd)

## NCRV-TV-concert

De Engelse zangeres Sheila Southern en de Franse violist Stephane Grappely worden begeleid door het orkest van P.J. SCHEFFER in het programma van ZATERDAG 26 JANUARI AANSTAANDE.

De directe uitzending vindt plaats van 20.30—21.00 uur.

Belangstellenden moeten uiterlijk om 20.15 uur in het Ontspanningsgebouw aan de Saturnusstraat 2 aanwezig zijn.

De extra HTM-bussen (lijn 30) vertrekken om:

19.45 uur van het Hollandse Spoor naar de Saturnusstraat;

± 21.00 uur van de Saturnusstraat naar het Hollandse Spoor.

Gratis toegangskaartjes te verkrijgen bij de afdeling Public Relations — toestel 522.

Wegens de gezamenlijke moeijeligheden tussen de NEDERLANDSE TOONKUNSTENAARSBOND en de NEDERLANDSE TELEVISIE STICHTING bestaat de kans dat deze uitzending zal komen te vervallen.

Nadere inlichtingen kunt u te zijner tijd op de mededelingenborden vernemen.

# JAARVERSLAG VAN DE IDEEËNCOMMISSIE UTRECHT OVER 1962

Ingezonden werden 1/m ultimo november 1962: 159 ideeën; terwijl nog 51 openstaande ideeën uit 1961 werden behandeld. Totaal werden dus 210 ideeën behandeld. Afgewezen: 117; beloond: 66; nog in behandeling: 27; totaal bedrag aan beloningen f 2.227,50.

Een overzicht van de Ideeënbusactiviteiten over de jaren 1950 t/m 1962 ziet er als volgt uit:

jaar	tot. aant. onv.	beloond	tot. bel.	gem. bel. per idee	per idee
1950	186	68	701,—	10,30	55,—
1951	255	64	690,—	10,80	150,—
1952	164	52	947,—	18,21	240,—
1953	71	23	291,50	12,67	82,—
1954	107	26	355,—	13,65	120,—
1955	61	29	440,—	15,17	150,—
1956	71	30	221,50	7,40	35,—
1957	47	22	347,50	15,80	75,—
1958	407	132	1742,50	13,20	290,—
1959	93	16	377,50	23,60	125,—
1960	257	79	1472,80	18,64	210,—
1961	265	85	2184,50	25,70	150,—
1962	159	66	2227,50	33,75	600,—

De eerste Utrechtse werknemer in 1962, die uit handen van de heer Keuning een beloning van meer dan honderd gulden in ontvangst mocht nemen was de heer J. Verbrée uit de Draaierij, die voorstelde de ontbraambewerkingen voortaan door middel van trommelen te laten doen (9 maart 1962). De grote klap viel echter op 9 april 1962 toen de heer J. H. de Leeuw, die voorgesteld had de buitendozen van de VT 41 te laten vervallen, hiervoor f 600,— in ontvangst kon nemen. De hoogste beloning ooit in Utrecht uitgereikt. Het motto voor dit succes werd: „Leer ideeën vinden door uw werk kritisch te bekijken“.

Secretaris Ideeënbuscommissie-Utrecht, H.K.I.

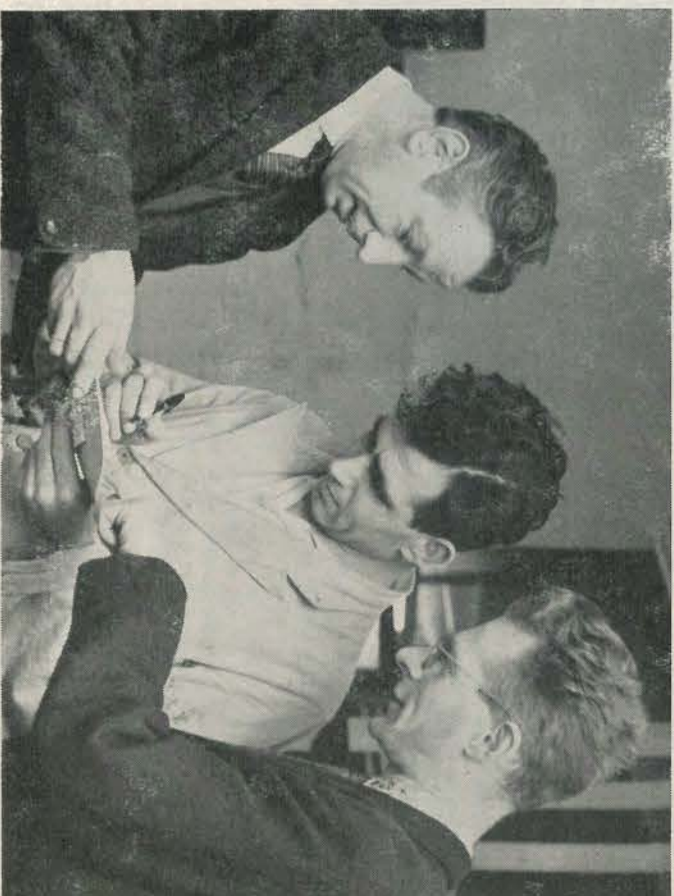

## EEN MOOIE BELONING

Onder de toezichte ogen van de heren De Vries (links) en Peelen (rechts) zet de heer J. Zwiters uit ons bedrijf te Sneek een handtekening voor de ontbrenng van f 100,—.

Enige tijd geleden ontving de heer Zwiters reeds een beloning voor zijn idee met betrekking tot het schabloneren van dozen, maar er zat nog een aanvullende beloning van f 100,— voor hem in het vat, omdat ook op andere plaatsen zijn idee kon worden ingevoerd.

Onze complimenten met dit succes.





Idee 1723 van de heer C. Lindenhof, Stofzuigermontage Den Haag, was er een voorwaarde enige studie nodig was. Het ging over het ophangoog van een plastic bus. Nu is gebleken dat de idee van de heer Lindenhof waardeloos is en dat hem hiervoor een beloning van f 110,— toekomt. Donderdag 10 januari jl. overhandigde bedrijfsleider ir. Eortjefs hem dit mooie bedrag.

## JE MOET MAAR BOFFEN

### BRAVE BELGEN!

Braaf in de oude zin van dapper, zijn onze Nederlands sprekende Belgische buren, die zo pal staan in hun strijd — in de voorste gederen — om het Nederlands een eervolle plaats te geven. Dat moge blijken uit de volgende passage van een rondschrift dat een grossier uit Mechelen-aan-de-Maas onlangs aan al zijn leveranciers heeft gezonden. De eerste vier punten van zijn brief zijn zakelijke mededelingen die hier niet zo zeer aan de orde zijn, maar de klap op de vuurpijl staat onder punt 5 en luidt onvertaald als volgt:

onhoffelijkheid zijn vanwege vreemde, indien zij hun klanten in het nederlandse taal gebied mmachten".

Wij vinden het bovenstaande een moedig gebaar dat navolging verdient en op zijn minst alle Nederlanders verplicht om, als zij straks Brussel eens gaan bezoeken, frank en vrij met hun eigen taal voor de dag te komen, in plaats van in hakkelend Frans zich toch nog slecht verstaanbaar te maken. Denk er aan: Er zijn 17 miljoen nederlandse!

F. Klees.

### Oplossing puzzel 92

Moge het jaar, dat op het punt staat zijn intrede te doen, voor u en uw gezin een jaar vol voorspoed zijn, waarop u volgend jaar op oudjaarsavond met vol-doening terug kunt zien.

#### Prijswinnaars

1. (f 25,—) J. Dijkstra, 1554.
2. (f 20,—) L. C. J. Anema, 2003.
3. (f 15,—) J. de Mos, 2633.
4. (f 10,—) J. A. H. Hekker, 2122.
5. (f 10,—) J. de Ruyter, 2531.
6. (f 10,—) K. W. Smink, 2123.

### VAN HARTE GEFELICITEERD

**HUWELIJKEN.**  
Den Haag: R. van Noort, Telecommunicatie-laboratorium, met mev. W. A. M. Schmeijerberg, d.d. 17-12-1962; R. van Penne, Diraeterij, met mev. H. H. Zitter, d.d. 9-1-1963; mev. A. C. Croes, Arbeidstechnisch Bureau Maarweg, met de heer J. A. Geennemans, d.d. 18-1-1963.

#### GEBOREN.

Den Haag: Tom's C., zoon van C. A. Jacobs, Solenotomontage, d.d. 12-12-1962; Arend J., zoon van A. G. van Gool, Magazijn-administratie, d.d. 15-12-1962; Robert B., zoon van R. A. H. van der Meer, Constructiebouw Eiektromische Apparaten, d.d. 18-12-1962; Johannes R., zoon van L. H. van Hulst, Spoelentabrics-fab., d.d. 23-12-1962; Trijntje H. A. K., dochter van mev. M. Mulder-Hofman, Spoelentabrics-fab., d.d. 26-12-1962.

## UIT DE IDEEËNBUS

Het verwondert ons iedere keer hoe ons personeel weer verbeteringsmogelijkheden in de vorm van ideeën weet in te sturen. Iemand die niet dagelijks met dit bijtje hart denkt gemakkelijk: we hebben nu al jarenlang veel ideeën ontvangen en zo langzamerhand zal er weinig meer te verbeteren zijn. Telkens blijkt echter dat het toch anders en gelukkig in vele gevallen beter kan. We kondigen dan ook met veel genoegen onderstaande beloningen aan.

#### MAANWEG

J. G. de Vos, Lakmagazijn, f 45,—.

De man met het grootste aantal ingezonden en beloofde ideeën gaf weer een advies over een partij lak, waardoor een belangrijke besparing werd verkregen.

H. D. van Dijk, Transformatorfabricage, f 20,—.

Uw opmerking dat het mogelijk moest zijn bij het 8-voudig wikkelen van transformatoren in één keer het isolatiemateriaal aan te brengen bleek volkomen juist.

J. Klappe, Technische Dienst, f 20,—.

Uw voorstel een bepaalde wijziging in een ring van de vloerwrijver aan te brengen leverde kwaliteitsverbetering op; van daar deze beloning.

J. Orana, Galvano, f 30,—.

U ontdekte dat bij het bewerken van bepaalde onderdelen één bewerking met behoud van kwaliteit kon vervallen.

G. A. Ambrust, Spoelentabricsfabricage; F. G. J. Ranskers, Radiomontage; W. Kin-kel, Gereedschapmakerij; G. ten Pietrick, Hoofdboekhouding en D. A. de Vreugd, Galvano, ieder f 10,—.

W. C. J. Vrouwenvelder, Magazijnen, f 6,—.

H. Dalhuisen, Magazijnen; T. van der Toorn, Mechanische Afdeling T.C.; en J. van Veen, Mechanische Afdeling T.C., ieder f 5,—.

#### UTRECHT

J. H. de Bruyn, Montage K.K., f 30,—.

Door uw voorstel kan de handgreep van een bepaalde HBM in één stuk worden uitgevoerd.

J. Verbrée, Draaierij, f 42,50.

Uw beloning bestaat uit 2 delen, namelijk één van f 30,— voor de constructiewijziging van een beitelhouder en één van f 12,50 voor het uitsparen van een bewerking op een boormachine.

A. van Ewijk, Draaierij, f 30,—.

Ook u kreeg deze beloning voor de constructiewijziging van een beitelhouder.

W. P. Oostendorp, Montage K.K., f 30,—.

U gaf een verbeterde methode aan voor het op gewicht sorteren van waaterbladen.

M. M. Stap, Magazijnen, f 25,—.

Door uw voorstel konden bepaalde incourant lijkende wormstukken weer worden gebruikt.

P. A. Goovaerts, Tramo-montage, f 15,—.

U gaf een goed bruikbaar wijzigingsvoorstel voor het oude model blower.

A. A. Hoogendoorn, Metaalbewerking K.K., f 12,50.

J. Boumeester, Montage, f 10,—.

Mev. v. d. Steen, Kantinedienst en W. van Edde, Montage K.K., ieder f 7,50.

A. S. van Geel, Montage K.K., en Th. J. Hendriks, Magazijnen, ieder f 5,—.

Alle inzenders van beloofde ideeën ontze hartelijke gelukwensen en... blijft u verder speuren naar verbeteringen die kwaliteitsverhogend of kostenbesparend werken?

**net v.d.H.-tje**

**WEEKLIJKS VERSCHIJNEND PERSONEELSORGAAN VAN VAN DER HEEM N.V. EN ANVERWANTE BEDRIJVEN - DEN HAAG, UTRECHT EN SNEEK.**

Redacteur  
C. SCHREVEL  
Nr. 776  
25 Januari 1963

**VAN DER HEEM**

## WIJ ZITTEN ER WARMPIJES BIJ

Met excuses aan Wim Kan mogen wij wel stellen: Het is me het wintertje wel! En u zult het met ons eens zijn dat het dan prettig is als je ook gedurende je werk er warmpijjes bijzit. Wij komen 's morgens verkleumd op het bedrijf aan en wij aanvanden dan de prettige temperatuur in onze gebouwen als een vanzelfsprekendheid. Daarnaast verwachten wij op het fabrieksterrein behoorlijk te kunnen lopen, zonder uit te glijden, kortom... het mag buiten bar winterweer zijn, binnen moet het bij wijze van spreken zo normaal zijn als in de zomer.

Dit standpunt is volkomen juist, maar daarbij is het goed dat wij weten wat ervoor komt kijken om aan dit zo vanzelfsprekende te voldoen.

Wist u dat in het bedrijf Maanweg — want daar staat dat verhaaltje op — per dag ruim 2 x zoveel olie wordt verstoekt als normaal in deze tijd van het jaar; dat onze machinisten in plaats van een 5-dagse continu werkweek nu een 7-daagse continu werkweek hebben;

dat in de afgelopen 4 weken al 2½ x zoveel pekel is gebruikt als in andere jaren gedurende een hele winter; dat 5 x zoveel zand wordt gestrooid, vergeleken bij andere winters?

Zo zouden wij nog even door kunnen gaan. Het transport tussen onze gebouwen over de Snelcon platen gaat ook bij dit weer normaal door, hoewel de mensen die onze huisvestingsdienst inzet om deze wegen schoon te houden steeds opnieuw kunnen beginnen, omdat het schoongemaakte gedeelte alweer spoedig is volgevoerd.

U kent allen de houthouderij, de grote afzuigmachine naast de kastenfabriek waar-mee stof en klein houtafval uit de kasten-fabriek wordt gezogen; een voortreffelijke installatie die wij moeilijk kunnen verwijten dat de afzuiging plotseling niet goed functioneert omdat het verzamelde mot (het vijfde houtafval) aan elkaar vriest.

Deze afzuigmachine met zijn enorme capaciteit zuigt niet alleen houtafval af, maar natuurlijk ook lucht, die vrij vochtig is. Als dit mengsel bij een fikse temperatuur onder nul in de cyclus komt, bevriest het.

Ook voor dit probleem wist de huisvestingsdienst een oplossing.

Dan kwam de brandweer nog bij de huisvestingsdienst met de vraag 3 wakken in de Broeksloot te hakken en open te houden om bij een eventuele brand direct water bij de hand te hebben.

Wij zouden graag van deze gelegenheid gebruik willen maken om het personeel van de huisvestingsdienst een pluim op de hoed

te steken, want al mag het aan de ene kant normaal lijken dat wij even oppellen om te zeggen dat er dit of dat aan man-keert, het vraagt onder deze omstandig-heden enorme inspanning om aan derge-

Er zit echter aan dit alles nog een andere kant, een kant waarbij wij allemaal ten nauwste betrokken zijn. Wij bedoelen het feit dat in deze tijd de kosten van verwarming en verlichting enorm hoog zijn.

Nu zal niemand van u vragen onder het werk een beetje in de kou te gaan zitten. Wel wordt van u verwacht dat u in het bedrijf zo verantwoord mogelijk de verwarming en verlichting bent.

Wilt u een paar voorbeelden?

Het zonnetje komt door; de ramen zijn dicht en de verwarming staat open. Het is dan begrijpelijk dat de bewoners van de voorkant aan de Maanweg vinden dat het te warm wordt. Geconstateerd is dat dan de verwarming blijft aanstaan, maar een raam wordt opengezet.

Daar gaat die kostbare warmte. Grote delen van ons bedrijf hebben TL-verlichting. Als het helder weer is, wordt deze verlichting in de meeste gevallen overbodig. Maar laten wij dan niet ver-zuimen het uit te draaien.

Twee bedoelingen hadden wij met dit artikel. U te laten weten wat onze huisvestingsdienst moet verzellen om te zorgen dat wij gewoon het werk kunnen doen en u erop te wijzen wat wij kunnen doen om de extra kosten die door het koude weer worden veroorzaakt zoveel mogelijk te beperken.



### De Koninklijke Rederijkerskamer

„Inter Amicos“  
komt vrijdag 8 februari a.s. in het Ontspanningsgebouw Den Haag met

#### KORT GELUK

toneelspel door Bill Owen

De Engelse titel is: The long journey. Het ging jaren geleden met veel succes bij het beroepsoneel.

Het is de geschiedenis van een eenzame vrouw, die in haar leven geen geluk heeft gekend en die op Oudejaarsavond volkomen onverwacht bezoek krijgt van een ontsnapte gevangene.

Hij wil vluchten naar een eiland, dat hij in de oorlog (hij was zeeman) heeft leren kennen.

Bill: Heb jij ooit ergens zó sterk naar verlangd, dat je voelde, dat niets er meer op aan kwam als je het niet kreeg?

Margaret: Ja, dat heb ik.

Bill: Nou... zo stond het er met mij ook voor... in de gevangenis kon ik op het laatste moment denken... het in gedachten zag ik alles voor me... het

strand, de bloemen, de palmen... en als ik op mijn bris lag dan voelde ik als het ware de zeewind... die wiegde me dan in slaap.

Margaret: Waar ligt dat eiland precies?

Bill: Je denkt toch niet, dat ik je dat zal vertellen?

Margaret: Waarom niet?

Bill: Ben je dan vergeten wat ik ben?

Margaret: Nee... dat ben ik niet vergeten.

Inter Amicos zegt: 't Is een goede dialoog en een spannend stuk. Wij hopen dat u onze mening kunt onderschrijven en dat het ons gelukt is eruit te halen wat erin zit.

Over de kaartverkoop wordt u nog ingelicht.





## VEV contra PS 101

Weet u niet, wat de VEV is? De VEV is de Vereniging tot bevordering van Elektrotechnisch Vakonderwijs in Nederland. Deze vereniging verzorgt onder andere een belangrijk deel van de verschillende soorten elektrotechnisch onderwijs. In 1960 werden wij daar in onze onderneming nauwer bij betrokken, omdat wij toen, na contact met een van de consulenten van de VEV, begonnen met een leerlingenuitvoering in de Radiomontage.

Er kwamen toen verscheidene jongens binnen met vooropleiding LTS-elektro, die hier in de praktijk zich gingen bekwamen voor het diploma leerlingsetelsel VEV-radio. Tevens volgden zij op de avond-LTS de cursussen voor aspirant VEV-cursus B.

In de vroege zomer 1962 deden zij examens om beide diploma's te behalen. Praktisch allen slaagden. Toen kwam de vraag aan de orde: "Wat nu?". Die vraag was al eerder gesteld, maar kon pas na de examens definitief beantwoord worden.

En nu komt de PS 101 in het beeld. De PS 101 is een geheel door Van der Heem verzorgde platen-speler, waaraan zeer hoge eisen worden gesteld. Omdat dit een voor ons nieuw produkt was, wilde men bij het allereerste begin beschikken over een groep medewerkers, die als groep konden samenwerken, die snel konden omschakelen en die zowel elektrisch als mechanisch werk konden doen.

Wat lag meer voor de hand dan hiervoor een groepje op elkaar ingespeelde VEV-jongens te nemen, die hiervoor interesse hadden? Als voordeel is ook te noemen, dat ze onder leiding zouden komen van de heer Van den Berge, die de 2e jaars-VEV-leerlingen het laatste jaar leidde. En zo "draaien" ze dan nu met hun vrienden de PS 101. Arie Bal, Henk van Leusden, Joop Noppen en Jos Hoonhout. De groep werd compleet met de veteraan J. v. d. Ree (23 dienstjaren) en de nieuweling Jan Bollebakker (9 dienstweken). Na acht weken zwoegen kunnen we zeggen, dat ze de zaak stevig onder de knie hebben en dat geen mogelijkheid voor hen onoverkomelijk is. De heer Van den Berge verzekerde mij, dat „zijn jongens" elke onvolkomenheid in een platen-speler kunnen vinden en in orde brengen. Ook zijn zij in staat om elkaar te verzoeken. Op mijn vraag, of ze veel nut hadden van hun praktijkopleiding in hun tegenwoordige werk, kreeg ik een onverbloemd „ja" te horen.

Om u een beeld te geven van de zorg en de nauwkeurigheid, waarmee gewerkt wordt het volgende: Arie Bal moet de draaitafel bewerken op een handpersje. Het is voor hem een sport geworden om de meest minuscule slijping in de draaitafel te ontdekken. Daartoe laat hij de draaitafel op zijn perisje draaien en kijkt naar de (vergroete) schaduw op de pool van de pers. Ziet daar maar iets beweging in, dan gooit hij de draaitafel eruit. De klant heeft recht op een felle platen-speler, nietwaar? De andere jongens lachen een beetje om Arie's hobby, maar gunnen hem zijn plezier.

Nog een voorbeeld: Jos Hoonhout meet aan het eind „wow", „rumbie", „flutter" en „peak wow".

Hij zit met rode oren achter zijn meerkast, beantwoordt de hem gestelde vragen en ziet onderhand nog kans om een platen-speler, die een geringe afwijking vertoont, apart te zetten. Die wordt dan later door hem gerepareerd.

Is het een wonder, dat dit door deze groep, die door de jaren een hecht team is geworden, vervaardigde produkt in het tijdschrift Radiowereld wordt aangeprezen als een kwaliteitsprodukt? De volgende week zullen wij de technische kant van de platen-speler beschrijven.

Z. J. Koning.

## Geslaagd voor:

het IVIO studeeldiploma: F. H. van der Does, Plaatbewerking Den Haag; het praktijkdiploma boekhouden: J. J. Maat, Van der Heem Internationaal N.V.

## KRO-TV-concert

Voor het concert op zondag 3 februari aanstaande door het Amsterdams Kunstmaandorkest onder leiding van Anton Kersjes staat op het programma: pianoconcert in C-klein K.V. 419 van W. A. MOZART.

solist is PAUL BADURA SKODA. Het concert begint om 21.20 uur. Beschikbare plaatsen voor deze uitvoering dienen om uiterlijk 21.05 uur in het Onspanninggebouw aan de Saturnusstraat 2 aanwezig te zijn.

De extra HTM-bussen (lijn 30) vertrekken: 20.45 uur: van het Hollandse Spoor naar de Saturnusstraat; ± 22.00 uur: van de Saturnusstraat naar het Hollandse Spoor.

Gratis toegangsbewijzen zijn verkrijgbaar bij de afdeling Public Relations — toestel 522.

## KLAAS VISSER REED ELFSTEDENTOCHT

De 23-jarige Klaas Visser, sinds twee maanden als Mechanisch Contrôleur werkzaam in ons bedrijf te Sneek, heeft voor het eerst de Elfstedentocht gereden. Op zich zelf niets bijzonders, gezien het grote aantal deelnemers dat van start ging. Maar wel een bewonderenswaardig feit is het dat hij hem uitreed en in de wedstrijdklasse als 27ste om 17.30 uur binnenkwam.

6 à 7 jaar had hij er zich op voorbereid aan dit evenement mee te doen; hoevel hij de tocht behoorlijk zwaar vond is hij toch zonder enig mankement aan de eindstreep gekomen.

Onze gelukwensen met dit prachtige succes!

## KINDERBIJSLAG

In het jaar 1962, dat nu achter ons ligt, zijn er ten aanzien van de kinderbijslag in de wetgeving enige veranderingen aangebracht, die nu in 1963 in werking treden. Voor zover onze medewerkers er in de betaling van de KB iets van merken, worden zij er dus aan het eind van het eerste kwartaal 1963 mee geconfronteerd.

### Geschiedenis van de KB-wetten.

De kinderbijslagwet, op grond waarvan de werknemers kinderbijslag ontvangen, dateert van 1939 en is 1 januari 1941 in werking getreden. Aanvankelijk werd kinderbijslag betaald vanaf het derde kind. Men ging er namelijk van uit dat het loon voldoende moest zijn voor een gezin van man, vrouw en twee kinderen. Per 1 oktober 1946 werd ook kinderbijslag toegekend voor het eerste en tweede kind. Naast deze kinderbijslagwet zijn nog andere KB-wetten en regelingen ontstaan, bij voorbeeld voor invaliden, voor gepensioneerden, voor kleine zelfstandigen. Rijk- en gemeentepersoneel ontving een kindtoelage bij het salaris.

### KB thans volksverzekering.

Vorig jaar — de wet dateert van 26 april 1962 — is de algemene kinderbijslagwetgeving tot stand gekomen. Dit is een volksverzekering, zoals de AOW en de AWW. Tegelijkertijd werden enige wetten en regelingen ingetrokken en de eerdergenoemde KB-wet van 1939 evenals de KB-wet voor kleine zelfstandigen gewijzigd. Van 1 januari 1963 af kennen we dus:

- A. de Algemene kinderbijslagwet.
- B. de kinderbijslagwet voor loontrekkenden.

Dat is de oude wet van 1939 die voor loontrekkenden alleen nog de kinderbijslag voor het eerste en het tweede kind regelt.

## Ontspanningsavonden

Vooruitlopend op de publicaties die regelmatig in het VDH-tje zullen verschijnen geven wij onderstaand een overzicht van de ontspanningsavonden voor ons personeel, die wij in de eerste helft van dit jaar zullen beleggen:

**vrijdag 8 februari:**  
De Koninklijke Rederijkerskamer Inter Amicos met het toneelspel Kort Geluk van Bill Owen.

**woensdag 6 maart:**  
Reisfilms: Oostenrijk en de Italiaanse Bloemenriviera te verzorgen door Reisbureau Porta Mundi in de kantine Kasierfabriek.

**donderdag 28 maart:**  
Toneelgroep VDH Den Haag met de komische thriller „Verdwinningen en Verschijnningen".

**april** (nadere datum wordt nog bekend gemaakt).  
Lustrumuitvoering VDH Mannen-koor m.m.v.

Jules de Corte  
Christine Sokolowska, sopraan  
Frans de Zeeuw, bas.

**vrijdag 10 mei:**  
Dansaavond. Muziek te verzorgen door de Heemmasters.

## C. de kinderbijslagwet voor kleine zelfstandigen.

Deze regelt de kinderbijslag voor net eerste en tweede kind van niet loontrekkenden beneden een bepaalde inkomsgrens.

Deze wetten worden uitgevoerd door de Sociale Verzekeringsbank en de Raden van Arbeid, maar evenals voortheen is het ook nu mogelijk dat bepaalde werkgevers een groot deel van de uitvoeringswerkzaamheden verrichten. Deze werkgevers worden „zelfdoeners" genoemd. Van der Heem is „zelfdoener" en onze afdelingen Salaris en Loonaansluiting verrichten veel werkzaamheden ten behoeve van de kinderbijslag.

Voor onze medewerkers zijn de onder A en B genoemde wetten van belang. De bedragen waarop zij recht hebben bij een vol kwartaal werken zijn:

voor het 1e kind f 64,74;  
voor het 2e en 3e kind f 70,20 per kind;  
voor het 4e en 5e kind f 95,94 per kind;  
voor het 6e en elk volgend kind f 107,94 per kind.

### Voor welke kinderen?

Zoals bekend, ontvangt de werknemer kinderbijslag voor kinderen die jonger zijn dan 16 jaar en tot zijn huishouden behoren of die gedeeltes op zijn kosten worden onderhouden. Verder voor kinderen van 16 jaar tot en met 26 jaar die invalide zijn. Nieuw is dat de hier genoemde kinderen van 16 tot en met 26 jaar elk voor twee kinderen tellen.

Per 1 september van elk jaar moeten voor deze kinderen schoolverklaringen, respectievelijk invalideverklaringen ingeleverd worden. Bovendien zal voortaan aan het begin van elk kwartaal door ons een formulierje worden uitgereikt, waarop de werknemer moet vermelden of bedoeld kind nog studerend, respectievelijk invalide is.

### Indiensttreding en ontslag.

Bij indiensttreding dient de kinderbijslaglijst van het lopende kwartaal ingeleverd te worden en bij ontslag moet een kinderbijslaglijst voor het lopende kwartaal uitgereikt worden. Dit geldt uiteraard niet als een werknemer in dienst treedt op de eerste werkdag of vertrekt op de laatste werkdag van het kwartaal.

### Buitenlandse werknemers.

Aan bij ons werkzame, in het buitenland wonende werknemers kan onder bepaalde voorwaarden kinderbijslag worden betaald. Nederland heeft met verschillende Europese landen verdragen gesloten, op grond waarvan onze sociale wetten voor buitenlandse werknemers kunnen worden toegepast. Ook indien er geen verdrag is met een bepaald land, bestaat soms de mogelijkheid, na enige formaliteiten, kinderbijslag uit te keren.

### Gepensioneerden.

De Kinderbijslagwet voor gepensioneerden is ingetrokken. Pensioentrekkenden (van Marine, Landmacht, enzovoort) ontvangen nu vanaf het derde kind kinderbijslag op grond van de Algemene kinderbijslagwetgeving en voor de eerste twee kinderen op grond van de KB wet voor loontrekkenden. De instantie die het pensioen betaalt, wordt als werkgever in de zin van de wet beschouwd. Pensioentrekkenden die tevens bij ons in loondienst zijn, ontvangen echter de kinderbijslag door onze bemiddeling.

Vervolg pag. 4 kolom 1



## IN MEMORIAM A. A. M. ROOS

Na een langdurig, maar geduldige gedragen lijden, is onze medewerker A. A. M. Roos vrijdag j.l. op 59-jarige leeftijd van ons heen gegaan.

Na de liquidatie van Waldorp kwam Roos op 18 januari 1954 bij ons als rondslipper in dienst en heeft hij een 6-tal jaren — tot aan z'n ernstige operatie — het precisie-slijpwerk op de Cincinnati slijpmachine in de Draaierij, met zorg en toewijding verricht.

De ongeneselijke kwaal waaraan hij leed bracht mee dat hij slechts enige uren licht werk mocht verrichten, zodat hij in de Nabewerking bij de Impakkerij behulpzaam was. Zijn optimisme en werklust hebben er veel toe bijgedragen dat hij dit werk nog lang heeft volgehouden; het laatste jaar van zijn ziekte ging ook dat niet meer.

Roos was een man met een brede sociale belangstelling, welke in vele activiteiten tot uitdrukking kwam. In zijn werkzaamheden als vertrowensman van zijn Vakbond, St. Eloy, was hij velen tot voorbeeld en ook als trouw bezoeker van de contactavonden van het Bedrijfsapostolaat welke hij mee aan de betere verhoudingen in het bedrijf. Bovendien was werkzaamheden brachten hem op de verkiezingslijst voor de Ondernemingsraad, waaraan hij lid was in de zittingperiode 1957/1959.

Als afgevaardigde van de OR had hij zitting in het bestuur van het Ondersteuningsfonds, terwijl hij bovendien lid was van de Tariefcommissie voor de metaalgroep.

Met Roos is een medewerker heengegaan die bereid was zijn collega's met raad en daad bij te staan en die, gesteund door een sterk geloof, de kracht vond om zijn ziekte te dragen.

Moge het zijn vrouw en kinderen gegeven zijn in zijn voorbeeld van moed en geloof de kracht te vinden om hun leed te dragen.

Wij denken Roos als een medewerker en vriend, die zijn gevoel voor naastenliefde op een ruime schaal in toepassing bracht. Hij ruste in vrede.



**De premie.**

De premie voor de KB wordt door de Rijksbetalingen ingevorderd en door de werkgever betaald. Een werknemer die in zijn vrije tijd als zelfstandige werker bijverdiensten heeft, moet er rekening mee houden, dat over die bijverdienste te zijner tijd KB-premie gevorderd kan worden.

**Slotopmerking.**

Wij zijn er ons van bewust dat nog diverse vragen kunnen rijzen, waarop wij op dit moment ook nog geen antwoord weten. Wij vertrouwen er echter op dat voor het einde van dit kwartaal voldoende gegevens bekend zullen zijn, zodat onze Salaris- en Loonadministraties aan iedere medewerker de kinderbijslag waarop hij recht heeft zullen kunnen uitkeren.



*Een foto van fotograaf en documentalist E. Eddy, die deel uitmaakt van de afdeling Technische Adviezen en Documentatie te Den Haag. Hij zal vrijdag 1 februari a.s. 12½ jaar bij Van der Heem in dienst zijn, met welk feit wij hem hierbij gelukwensen.*

**VEEL DANK!**

Hierbij betuigen wij de directe onze welgemeende dank voor het pakket dat ons voor de Kerstdagen is bezorgd.

Ond-gedifanden van Van der Heem N.V. Mede namens mijn vrouw wil ik chef, bazen, collega's en comité Ziekentroost hartelijk dank zeggen voor het fruit, de bloemen en belangstelling, tijdens mijn ziekte onderhouden.

J. B. Meyer.  
Spoelontfabriec.

Voor de tijdens mijn korte verblijf in het ziekenhuis en thuis ontvangen frutschalen, dank ik allen heel hartelijk en ook het comité Ziekentroost voor het fijne bloemstukje.

S. Poortier.  
Bedr. Bur. Teleo.  
H. B. Oerdom,  
Vrijgave- en Kwal. contr.



**JUBILEUM F. MOSTERT**

Ruin 25 jaren geleden, om precies te zijn op 13 december 1937, vulde onze collega, de heer F. Mostert, 21 jaren oud, een sollicitatieformulier van Van der Heem N.V., in. De sollicitant zal nu, in 1963, niet meer weten, dat hij in één der laatste zinnen van dit formulier met nadruk te kennen gaf, dat hij zich gaarne geplaatst zag in een bedrijf met een „moderne boekhouding“.

De bedoeling was kennelijk om een functie te verkrijgen, waarin het mogelijk was om uit te groeien tot een all-round administrateur, waarbij een voorleefde voor nieuwe ontwikkelingen werd uitgesproken. Welnu, dat is prachtig uitgekomen.

Op 1 februari 1938 trad de heer Mostert in dienst bij de afdeling, die de financiële en mechanische administratie verzorgde. Jaren van vernieuwing en modernisering vielen hem en z'n collega's destijds ten deel.

Na de oorlog ging onze onderneming sterk uitbreiden. Er kwamen nieuwe bedrijven in Utrecht en aan de Laakweg, hetgeen leidde tot een belangrijk goederenverkeer tussen de verschillende fabrieken.

In de administratie ontstond toen een nieuw probleem, de onderlinge facturering van deze leveranties. Er waren hierbij nogal wat problemen en begin 1949 werd dan ook besloten dit door een afzonderlijke sectie van de afdeling Hoofdboekhouding te laten verrichten. De heer Mostert werd met de coördinatie en de eventueel bijkomende organisatie van dit werk belast. In 1958 werd dit werk, nu zonder problemen, goed geordend en punctueel, weer aan een opvolger overgedragen. Is het dan toevallig, dat de volgende stap naar de afdeling Ponskartenaadministratie ging? In deze nieuwe afdeling was letterlijk alles nog een probleem. En opnieuw werd er rustig begonnen, geordend, opnieuw geordend, opgezet en opnieuw opgezet en dat zal voorlopig nog wel zo blijven. Heel veel werk ligt er nog vóór ons en we hopen van harte, dat bij dat bijzondere en vaak met spanning geladen werk de heer Mostert ons nog vele jaren zal willen helpen. Aanstaande vrijdag, 1 februari is dan de jubileumdag. Heer Mostert, alvast onze hartelijke felicitaties met deze feestdag.

Donderdag komen we na werktijd naar de kantine van de Kastentafabriek om jou en je gezin te huldigen voor 25 jaren werk aan „moderne boekhouding“. J. Glasbergen.

**PUZZEL**

Nr 93

Door de 18 letters in de juiste volgorde te zetten, krijgt u vier woorden, die de naam van een bekend wapenfeit van Michel de Ruyter aandevenden.

**h r a t o a d e c t**  
**A D U F H D S**

Oplossingen moeten uiterlijk woensdag 6 februari a.s. in het bezit zijn van mej. Hartsuiker, redactie VDH-tje. De volgende prijzen zijn beschikbaar: 1e prijs f 15,-, 2e prijs f 10,-, 3e prijs f 7,50,-, 4e, 5e en 6e prijs f 5,-.

**het V.D.H.-tje**

WEEKLIJKS VERSCHIJNEND PERSONEELSONGAAN VAN VAN DER HEEM N.V. EN AANVERWANTE BEDRIJVEN - DEN HAAG, UTRECHT EN SNEEK.

Redacteur  
C. SCHREVEL  
Nr. 777  
1 februari 1963

**VANDER HEEM**

**EEN PLATENSPELER VAN ALLURE**

Dit is de kop van een artikel over onze nieuwe platenspeler in het vakblad voor de radio- en televisiehandel „Radio-wereld“. In dit artikel geeft de bekende redacteur van dit blad, de heer J. J. Lichtenveldt, in een uitvoerig artikel zijn visie op de PS 101.

Toen het ontwerp gereed was, waren zowel de ontwerpergroep als de commerciële afdelingen enthousiast over dit nieuwe product.

Dat de heer Lichtenveldt dit ook is, blijkt niet slechts uit bovenvermelde „kop“, maar veel meer nog uit de overtuigende wijze waarop hij de vormgeving en de technische eigenschappen beschrijft.

Wij mogen als fabrick trots zijn op zijn onderdeel, want de heer Lichtenveldt zit al tientallen jaren „in het vak“ en heeft daardoor meer dan wie ook kijk op alles wat met radio, televisie en platenspelers te maken heeft, zodat aan zijn mening grote waarde mag worden gehecht.

**Vormgeving**  
De platenspeler PS 101 valt direct op door zijn fraaie vormgeving en zijn bijzonder verzorgde uiterlijk. De beschaafde kleuren donkerbeige, lichtbeige en roomwit geven deze platenspeler een zeer bepaald cachet. Op vernuttige wijze is in het dek een lijnenstructuur aangebracht. De vorm van het voetstuk is zodanig, dat het apparaat zeer stabiel is, zonder de slijfelijkheid te schaden.

Twee onopvallende handgrepen, die het esthetisch evenwicht niet verstoren, maken het verplaatsen gemakkelijk. Teneinde een stabiele opstelling te garanderen, zijn drie poefjes onder de bak aangebracht (niet vier wegens de grotere kans op wankelen).

Tot in de kleinste details is aan de uiterlijke verschijning aandacht besteed; zelfs de kleur van de snoeren is bij het geheel aangepast.

**Technische eigenschappen**  
De beschikbare ruimte in het VDH-tje laat niet toe over alle eigenschappen van de platenspeler uit te wijden. Daarom volstaan we met de belangrijkste in het kort te vermelden.

**Stereo**  
De PS 101 is direct geschikt voor weergave van stereoplatten. Afspeelen van „monorale“ grammofoonplaten is zonder speciale maatregelen met het stereo-element eveneens mogelijk.

**Automatisch afslagmechanisme**  
De platenspeler staat na het afspeelen automatisch af. Dit lijkt misschien iets heel gewoons, maar er is een feilloos werkend afslagmechanisme voor nodig om te bewerkstelligen dat de motor bij elke

plaatdiameter (waarbij het moment van afslag kan verschillen) op het juiste ogenblik uitschakelt.

**Draaiplaten**  
Het draaiplatu is sierlijk klein gehouden. De vereiste grootte van dit platu voor een atdoend vliegwiel-effect is toch bereikt, daar een gedeelte van het platu onder het dek draait.

Dit gegoten platu is met uiterste precisie gedraaid en uitgebalanceerd, waardoor een zeer constante loop gewaarborgd is. De draaifafel heeft een nylon lager; nasmenen is geheel overbodig.

**Motor**  
De zorgvuldig uitgebalanceerde motor is geheel verend opgehangen, waardoor de rumble (het motorgestommel) tot het kleinste minimum is beperkt.

**Doelmatigheid.**  
Bij het ontwerp van deze platenspeler is speciale aandacht besteed aan de doelmatigheid en het gebruiksgemak. Enkele voorbeelden daarvan laten we hieronder volgen.

**Pickuparm**  
Om de pickuparm gemakkelijk op de plaat te brengen is deze van een handige, licht bedienbare vingertip-vleugel voorzien. Bij het „opzetten“ heeft men niet anders te doen dan de arm te laten zakken; eventuele beschadiging van de plaat is daardoor tot een minimum te beperken. Het zoeken van de groef wordt nog verder vereenvoudigd doordat de kop van de pickuparm van een „neusje“ is voorzien, waarvan de punt precies in de loodlijn van de maald ligt. De pickuparm kan bovendien over meer dan 90° worden opgeklapt, waardoor o.a. verwisseling van het element hoogst eenvoudig is.

Vervolg pag. 2 kolom 1



**HOOGSTE BELONING IDEEËNBUS**

Niet zonder wreugde aduiseerde de Ideeëncommissie Utrecht om aan de heer D. Klees een beloning uit te rekenen van f 1.000,-.

Het betreft hier een constructieverbetering van een onzer motoren, waardoor dit product goedkoper en beter gelubriceerd kan worden.

Deze beloning, de hoogste die ooit bij een der Van der Heem bedrijven is toegekend, werd op 24 januari j.l. door de heer ir P. C. Zanijer overhandigd, waarbij de verdienste van de heer Klees in dezen nogmaals werd onderstreept.

Dat de heer Klees, van wie wij nog meer goede ideeën vernachten, bijzonder blij was met deze beloning, spreekt voor zich zelf.  
Heer Klees, namens het gelukbedrijf Utrecht nogmaals onze gelukwensen en veel succes met nieuwe ideeën.